

第 6 1 回

中 原 杯

山 口 テ ニ ス ト ー ナ メ ン ト

期 日 平成 2 7 年 4 月 4 日 (土) 5 日 (日)
1 1 日 (土) 1 2 日 (日)

会 場 維 新 百 年 記 念 公 園 テ ニ ス 場

主 催 山 口 市 テ ニ ス 協 会

後 援 山 口 県 テ ニ ス 協 会
山 口 市 教 育 委 員 会
山 口 市 体 育 協 会

主 管 山 口 大 学 硬 式 テ ニ ス 部

協 賛 株式会社ダンロップスポーツマーケティング
大 塚 製 薬 株 式 会 社
山 口 サ ン グ リ ー ン テ ニ ス ク ラ ブ

一般女子(本戦)シングルス

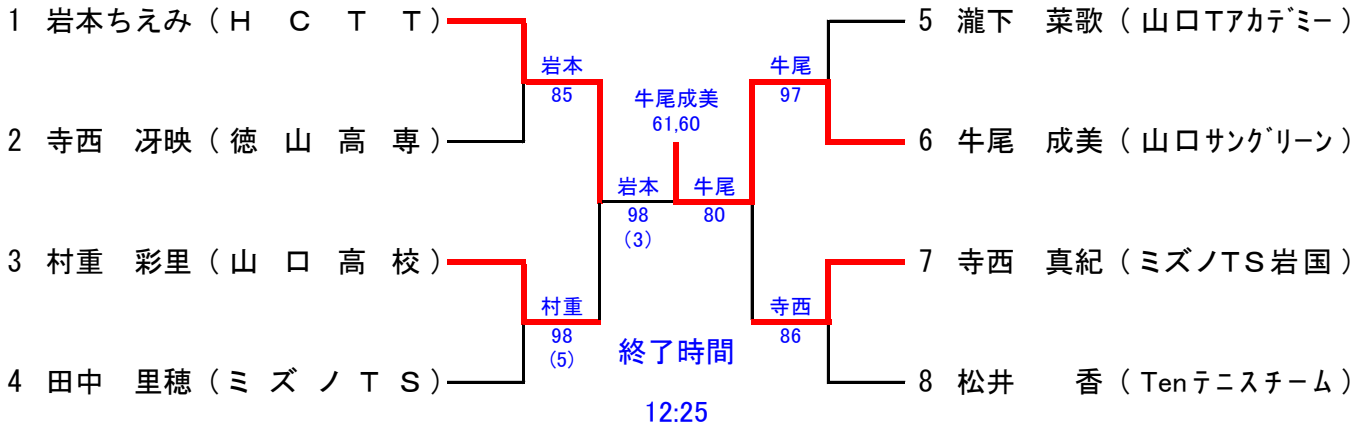

シード順 ① 岩本ちえみ ② 松井 香 ③~④ 村重 彩里 牛尾 成美

40歳以上男子シングルス

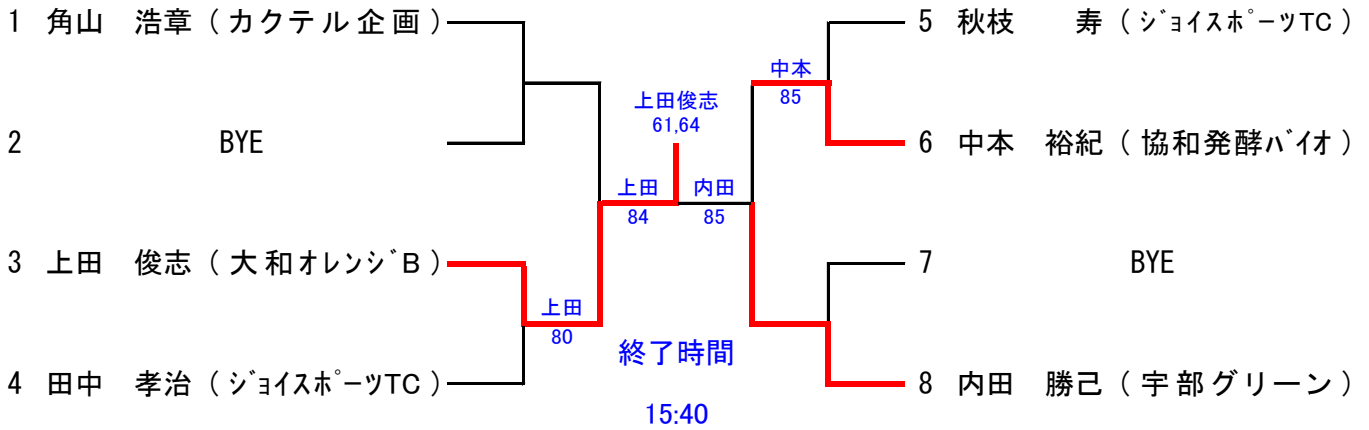

シード順 ① 角山 浩章 ② 内田 勝己

45歳以上男子シングルス

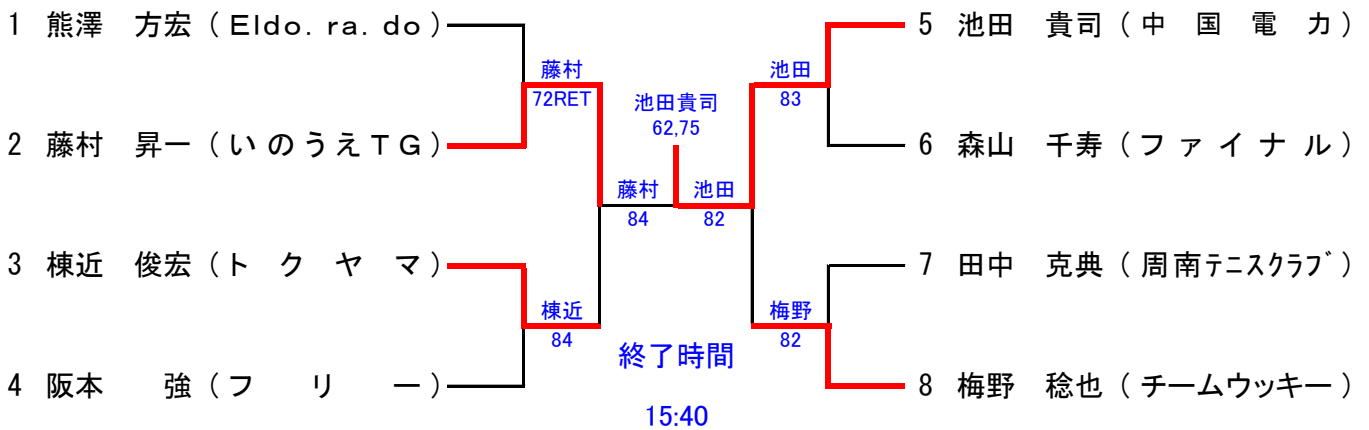

シード順 ① 熊澤 方宏 ② 梅野 稔也

50歳以上男子シングルス

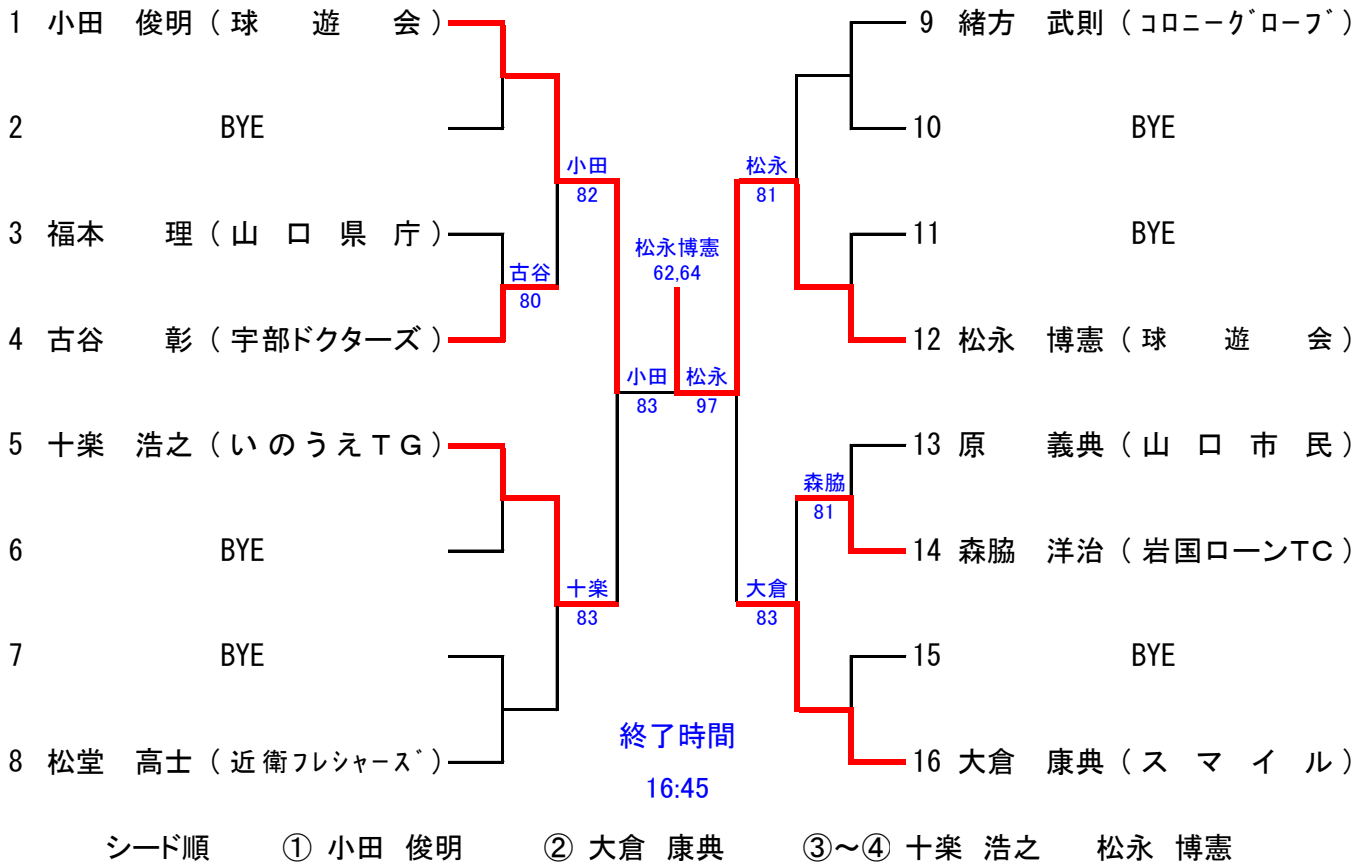

55歳以上男子シングルス

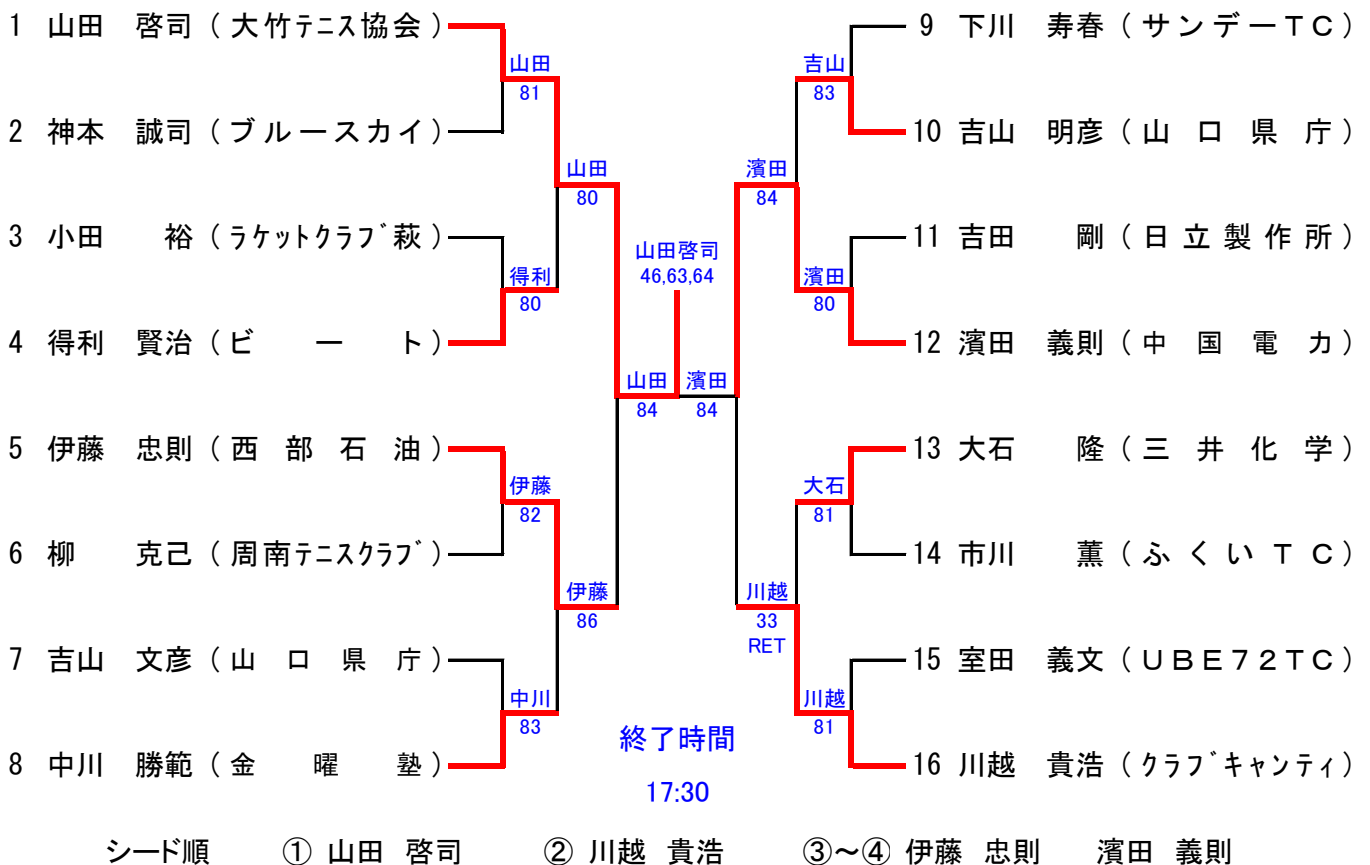

60歳以上男子シングルス

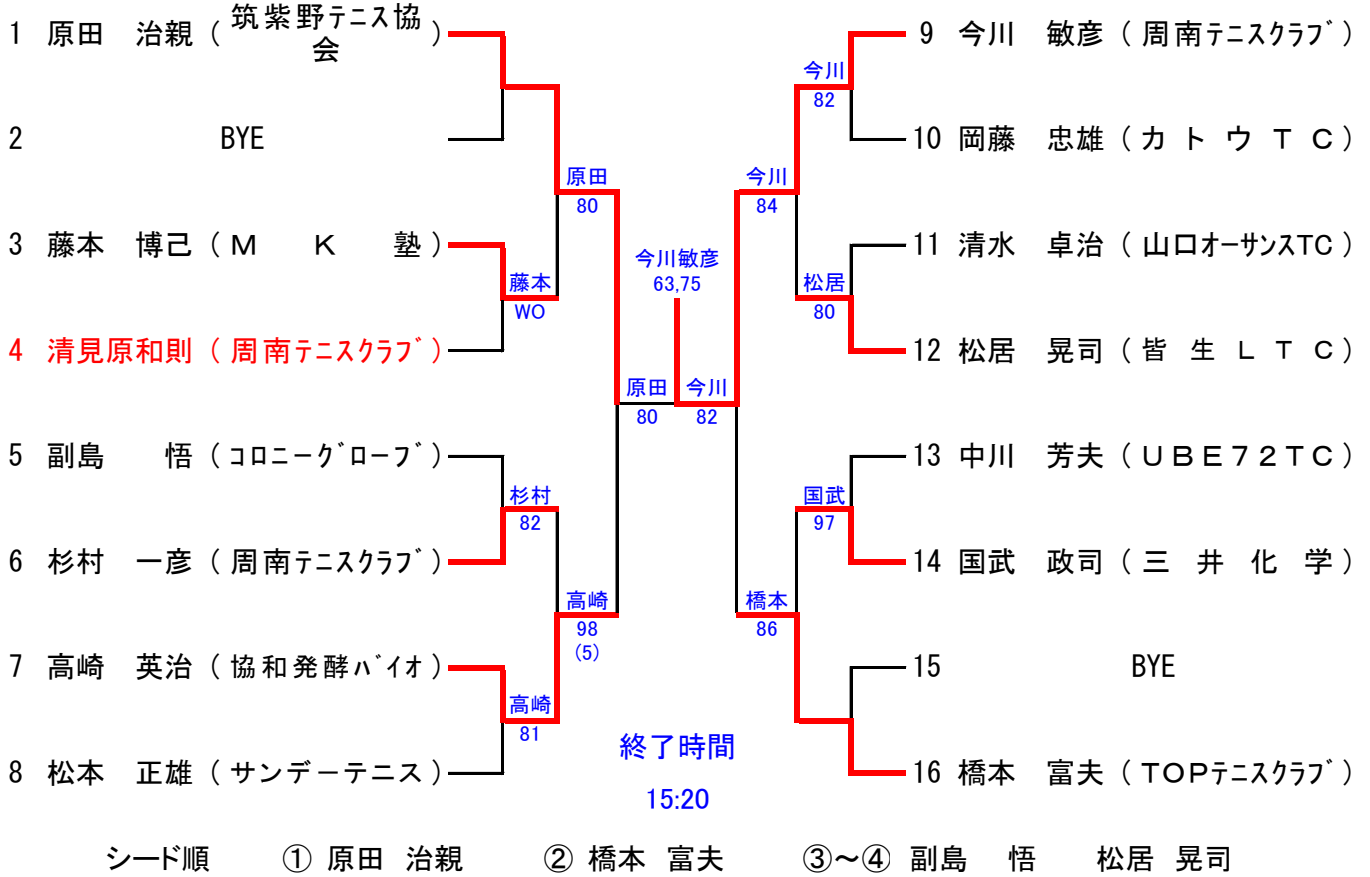

65歳以上男子シングルス

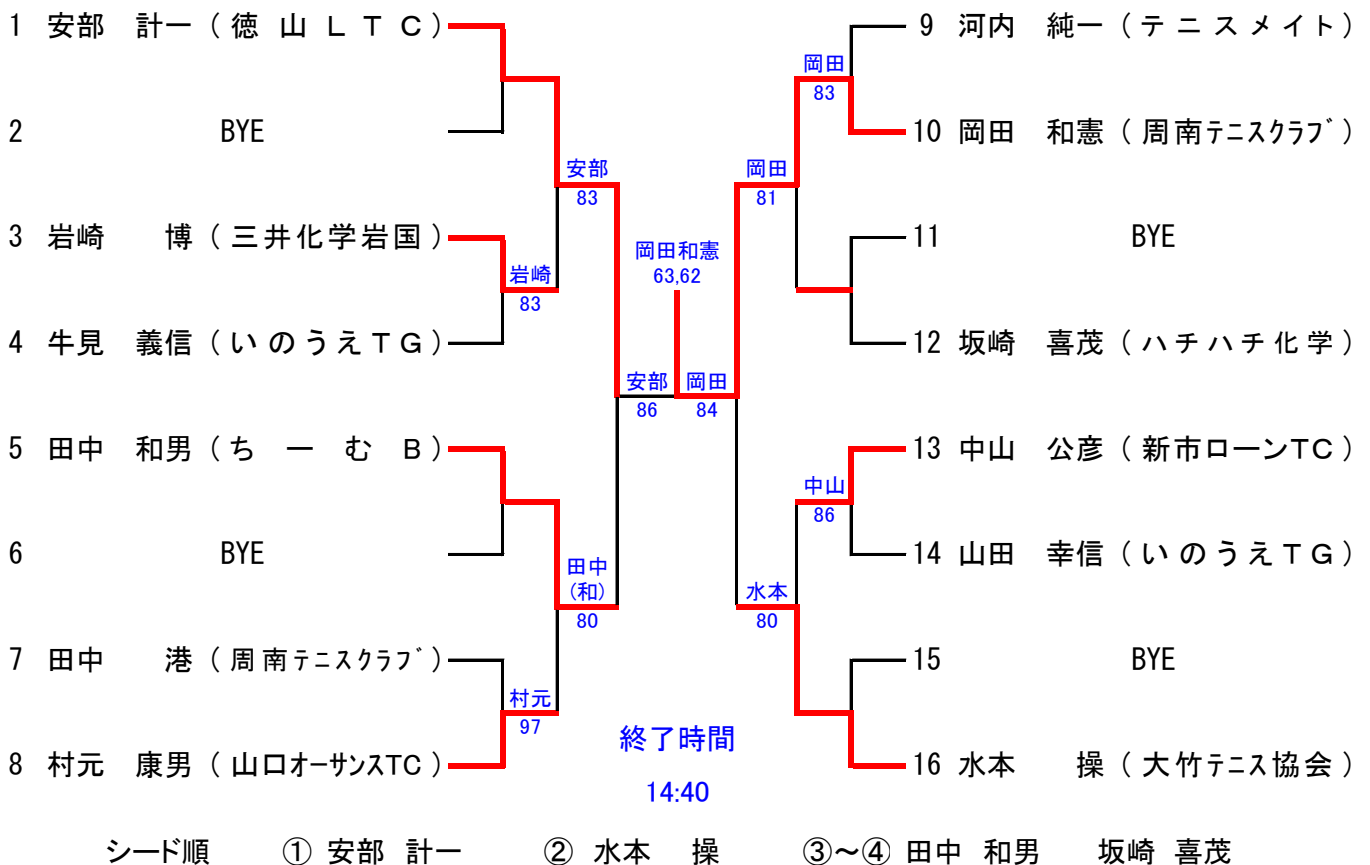

70歳以上男子シングルス

No	名前	所属	1	2	3	勝-敗	得G率	順位
1	高田	弘 (ノアインド・アステージ)		8 - 5	8 - 2	2 - 0	0.7	1
2	波多	博 (山口オーサンスTC)	5 - 8		8 - 2	1 - 1	0.57	2
3	有久	善道 (春秋会防府)	2 - 8	2 - 8		0 - 2	0.2	3

試合の順序 1-3、2-3、1-2

一般男子(本戦)ダブルス

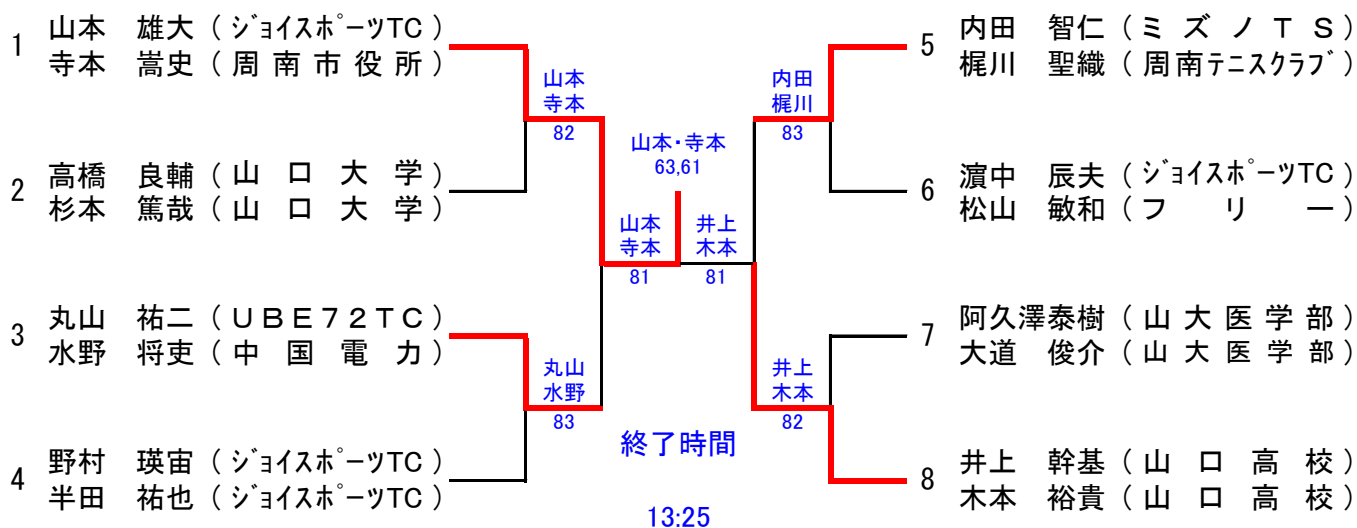

シード順 ① 山本 雄大 寺本 嵩史 ② 井上 幹基 木本 裕貴 ③~④ 丸山 祐二 水野 将吏 濱中 辰夫 松山 敏和

一般女子(本戦)ダブルス

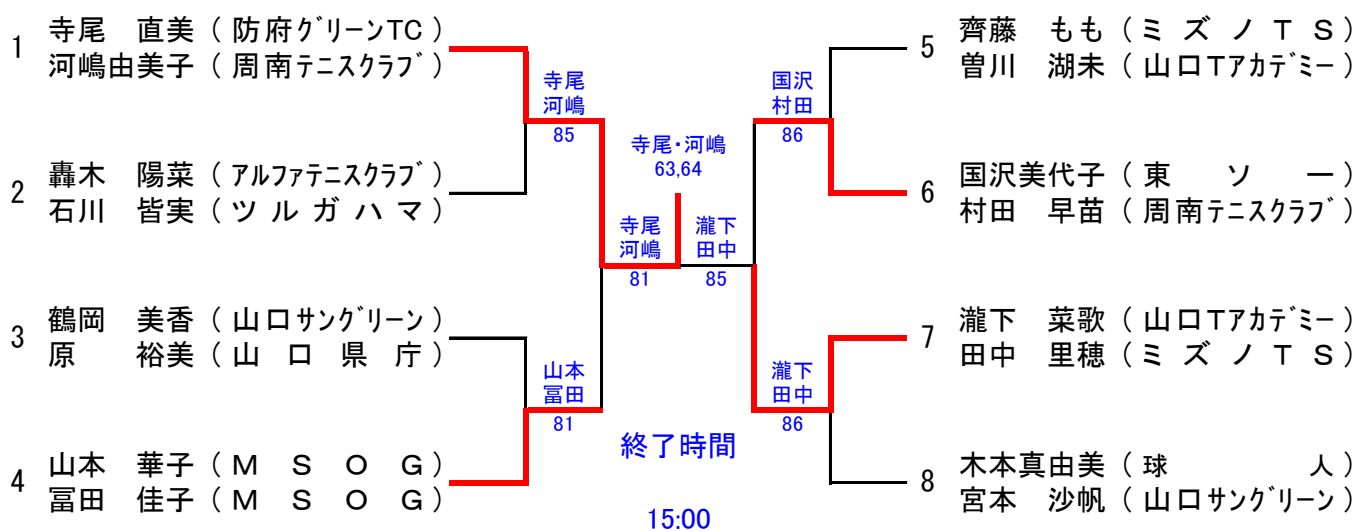

シード順 ① 寺尾 直美 河嶋由美子 ② 岩本ちえみ 大和亜紀乃 ③~④ 鶴岡 美香 原 裕美 国沢美代子 村田 早苗

45歳以上男子ダブルス

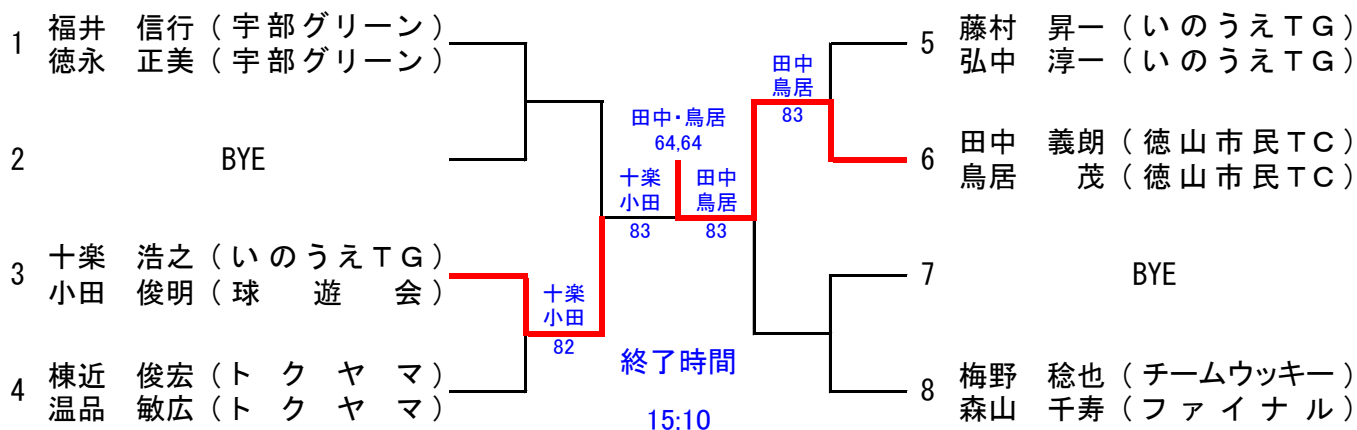

シード順 ① 福井 信行 徳永 正美 ② 梅野 稔也 森山 千寿

55歳以上男子ダブルス

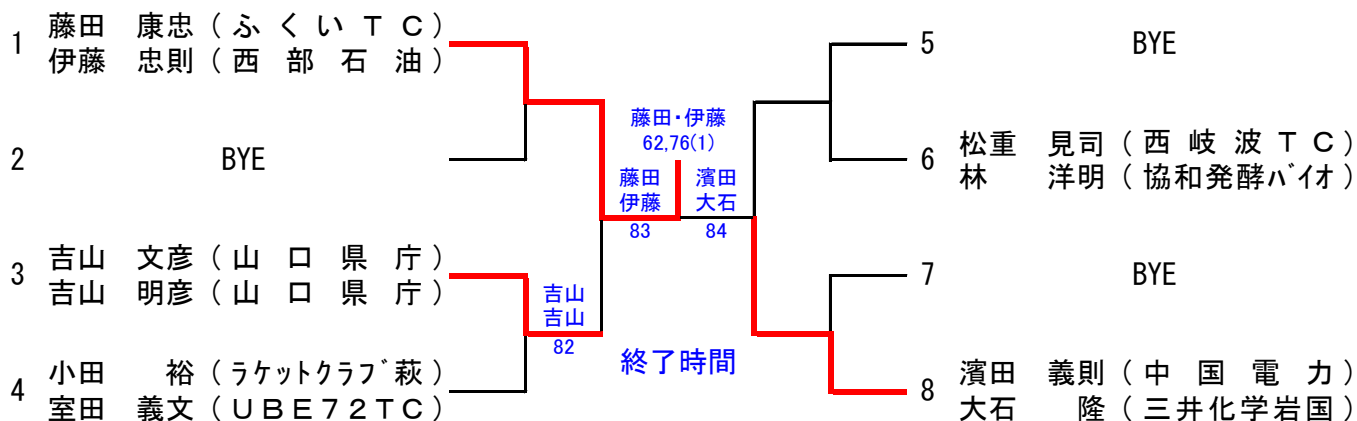

シード順 ① 藤田 康忠 伊藤 忠則 ② 濱田 義則 大石 隆

60歳以上男子ダブルス

No	名前	所属	1	2	3	勝-敗	得G率	順位
1	松居 晃司 (皆生LTC) 長島 清文 (パワービー出雲)			5 - 8	8 - 2	1 - 1	0.57	2
2	廣石 睦 (スクランブル) 藤岡 修美 (スクランブル)		8 - 5		8 - 3	2 - 0	0.67	1
3	清水 卓治 (山口オーサンスTC) 永井 孝治 (豊浦TC)		2 - 8	3 - 8		0 - 2	0.24	3

試合の順序 1-3、2-3、1-2

50歳以上女子ダブルス

No	名前 所属	1	2	3	勝-敗	得G率	順位
1	友永由宇子 (小野田レディース) 藤井 香織 (東 ソ ー)		8 - 1	8 - 1	2 - 0	0.89	1
2	中原久美子 (山 口 清 交) 藤本 郁江 (M K 塾)	1 - 8		2 - 8	0 - 2	0.16	3
3	山道 孝子 (山 口 清 交) 池永 詠子 (ブルースカイ)	1 - 8	8 - 2		1 - 1	0.47	2

試合の順序 1-3、2-3、1-2

一般男子(予選)シングルス

Iブロック

1 貝森 勝 (周南テニスクラブ)	80	手嶋海陽	84	山本	83	5 尾中 啓悟 (いのうえTG)
2 坂田 優 (防府商工高校)						6 山本 祐輔 (フ リ ー)
3 杉山 朝喜 (ジョイスポーツTC)	83	浦川	80	手嶋	86	7 手嶋 海陽 (岩国ジュニアTC)
4 浦川 貴季 (山口大学)						8 福原 孝志 (山口オレンジTC)

終了時間 15:25

Jブロック

1 藤井 秀徳 (新日鐵住金)	83	藤井秀徳	97	吉田	98 (2)	5 吉田 尋稀 (山口大学)
2 木原 一輝 (防府商工高校)						6 弘中 道信 (トクヤマ)
3 松中 義正 (中電山口)	82	松中	83	小川	WO	7 小川 将司 (山大医学部)
4 河口 魁星 (山口市市民)						8 前田 将重 (いのうえTG)

終了時間 15:45

Kブロック

1 大道 俊介 (山大医学部)	81	大道俊介	85	竹原	NS	5 竹原周太郎 (山口大学)
2 上野 快斗 (防府商工高校)						6 野原 龍太 (ふくいTC)
3 上田健太郎 (徳山高専)	81	木本	84	藤田	84	7 松田 祐 (いのうえTG)
4 木本 達也 (山口サングリーン)						8 藤田 直也 (大和オレンジB)

終了時間 15:20

Lブロック

1 岡村 好規 (さつき園)	85	岡村	81	品川	84	5 品川 右京 (山大医学部)
2 森本 一輝 (防府商工高校)						6 富山 紘明 (山口ウインズTC)
3 河崎 晃 (オレンジハウス)	84	岩城	86	可知	84	7 山根 将之 (山口市市民)
4 岩城 日向 (山口大学)						8 可知 寛人 (らんまん)

終了時間 15:20

Mブロック

1 田中 哲司 (山口県庁)	81	田中	82	井上	82	5 中尾 紳児 (球遊会)
2 舛本 堯祐 (防府商工高校)						6 井上 仁 (ツルガハマ)
3 佐々野祐太 (徳山高専)	83	丸山	83	阿久澤	83	7 森本 湧太 (アルファテニスクラブ)
4 丸山 勇士 (山口大学)						8 阿久澤泰樹 (山大医学部)

終了時間 15:25

Nブロック

1 市川 史生 (アクティブTC)	84	市川	85	有木	81	5 重永 亮平 (防府商工高校)
2 川内 皓平 (山口高校)						6 有木 昭政 (ジョイスポーツTC)
3 岩崎 溪悟 (山口Tアカデミー)	83	岩崎	97	榎部	81	7 原田 佳幸 (徳山高専)
4 宮田 淳樹 (山口大学)						8 榎部 祐史 (フジイTS)

終了時間 16:00

Oブロック

1 神本 貴史 (徳山鹿野)	81	神本	84	阿部	84	5 空田 洋祐 (山大同好会)
2 田村 知也 (防府商工高校)						6 阿部 貴大 (西部石油)
3 福永 健彦 (オレンジハウス)	84	飯田	86	和田	98 (5)	7 大前 勇登 (山口Tアカデミー)
4 飯田 貴大 (西京高校)						8 和田 亮佑 (山口大学)

終了時間 16:30

Pブロック

1 若松富士男 (らんまん)	83	若松	81	岡崎	W.O	5 重岡 諒 (大和オレンジB)
2 河原 稜 (山口高校)						6 岡崎 説俊 (ミズノTS)
3 河本 佑太 (徳山高専)	81	河本	86	植松	80	7 中村 峻太 (防府商工高校)
4 兼子 純平 (フ リ ー)						8 植松 大地 (山口大学)

終了時間 15:50

一般女子(予選)シングルス

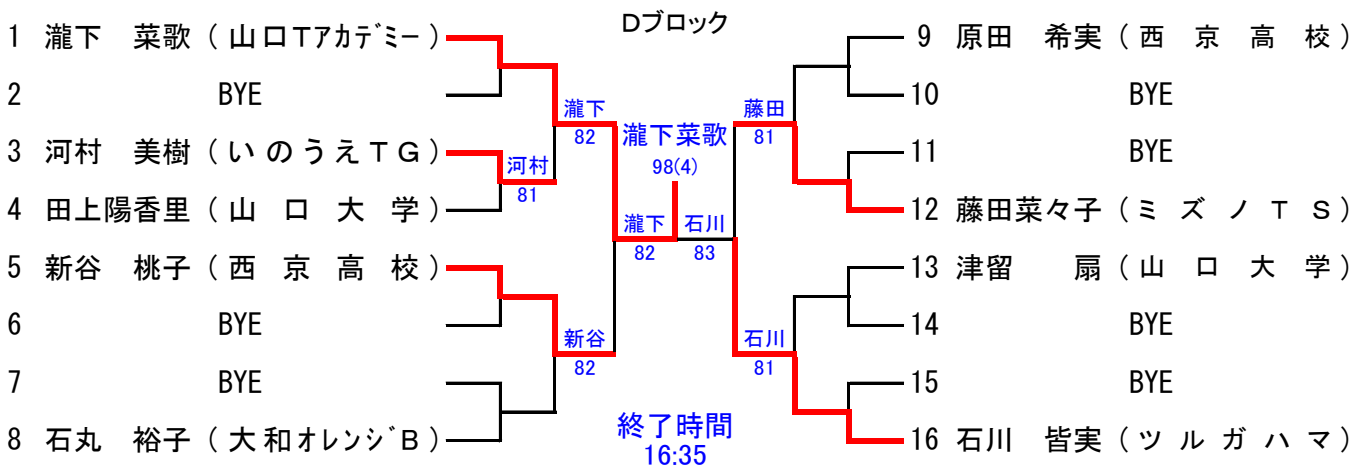
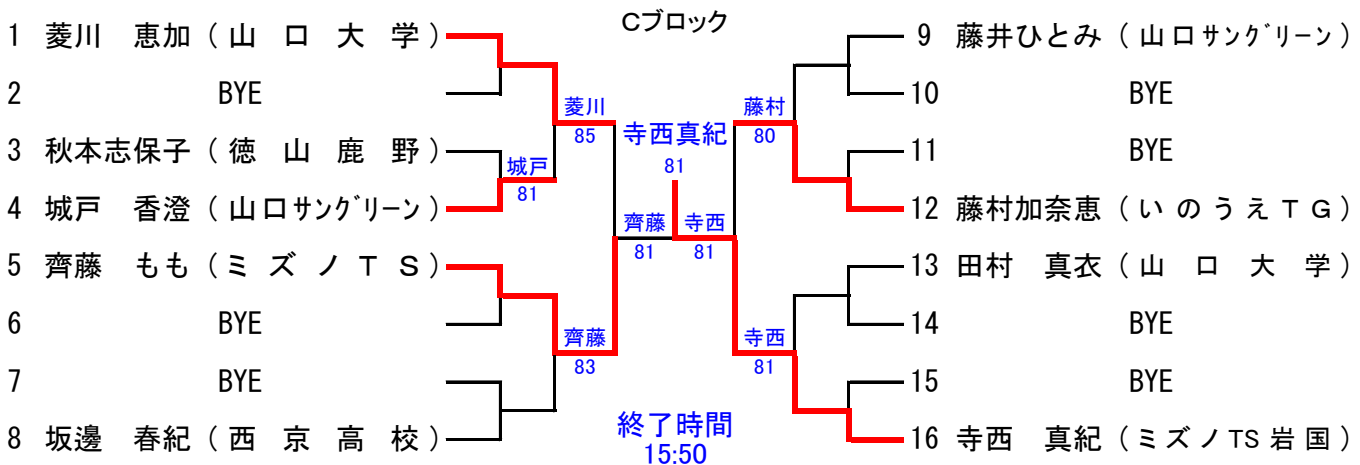
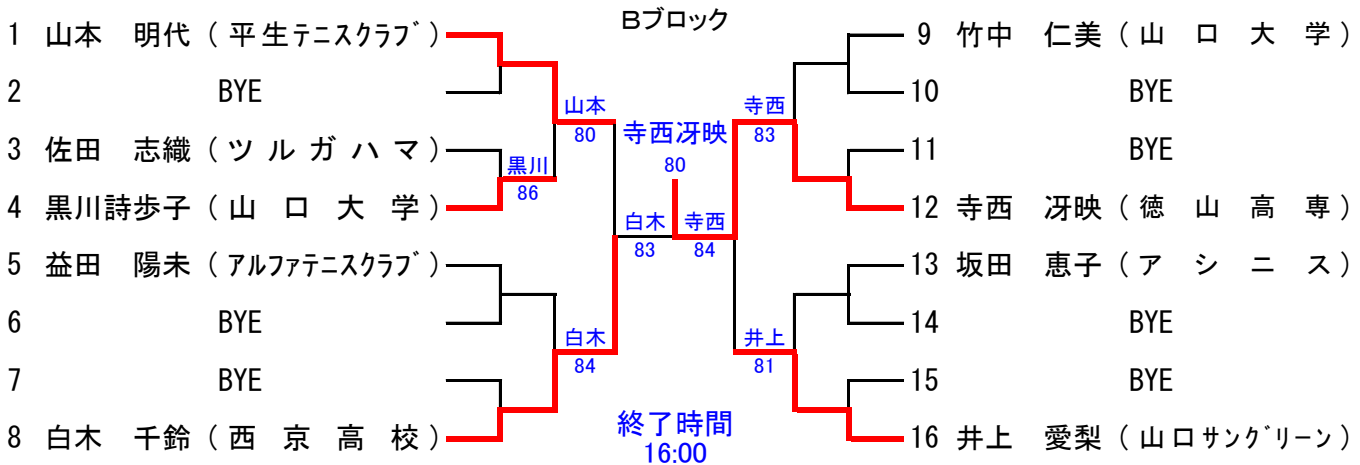
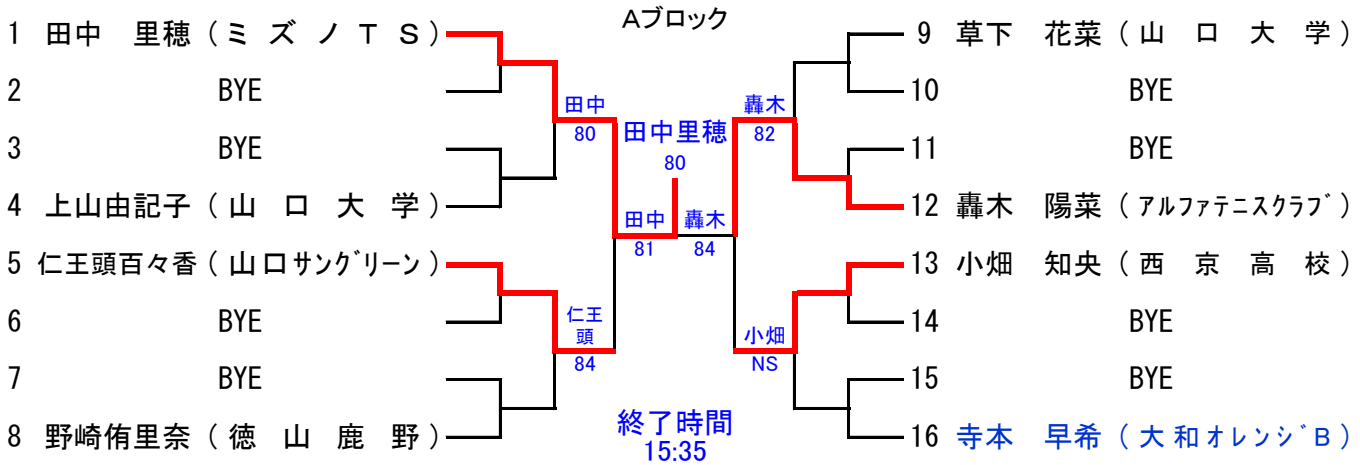

一般男子(予選)ダブルス

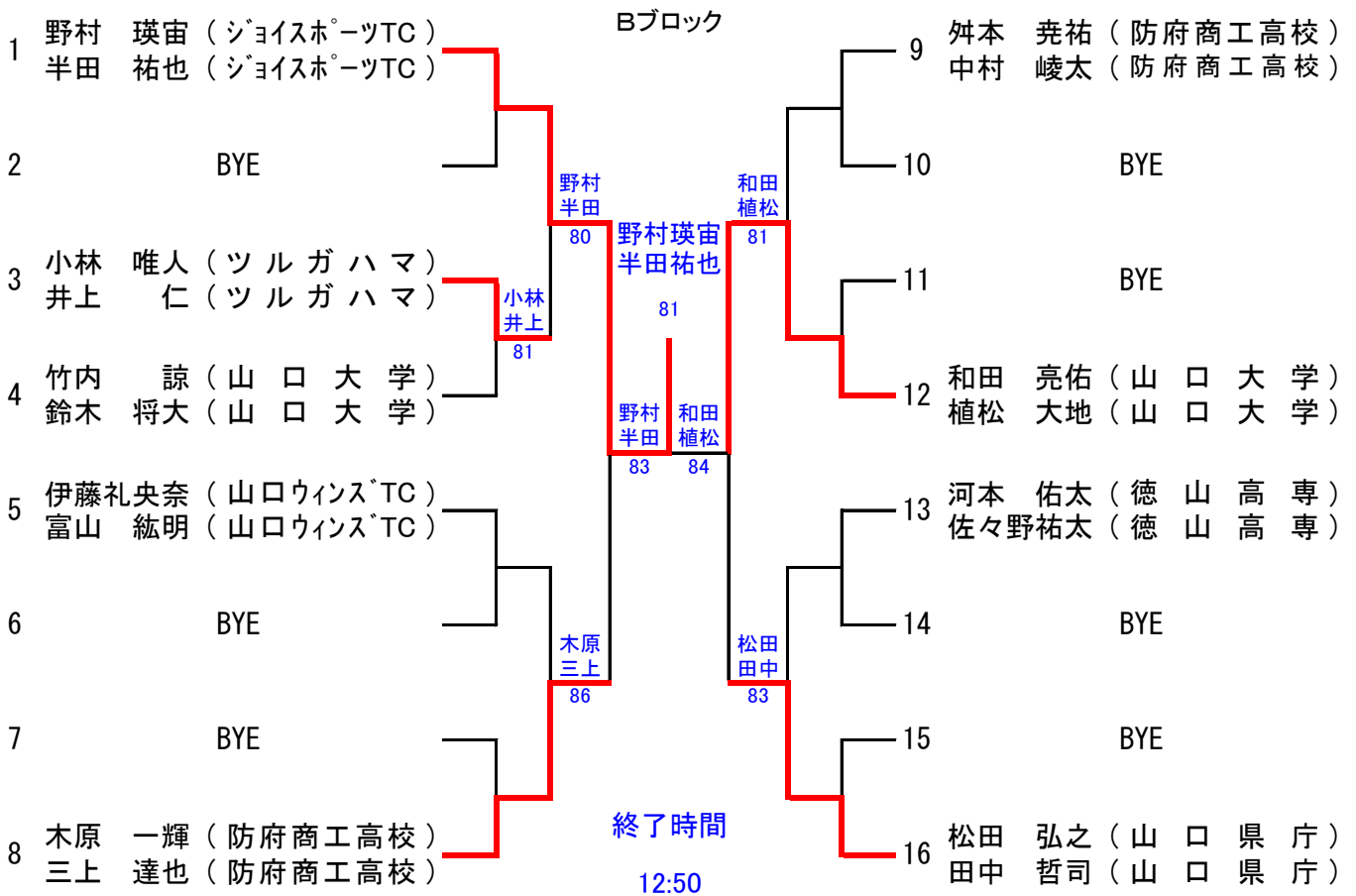
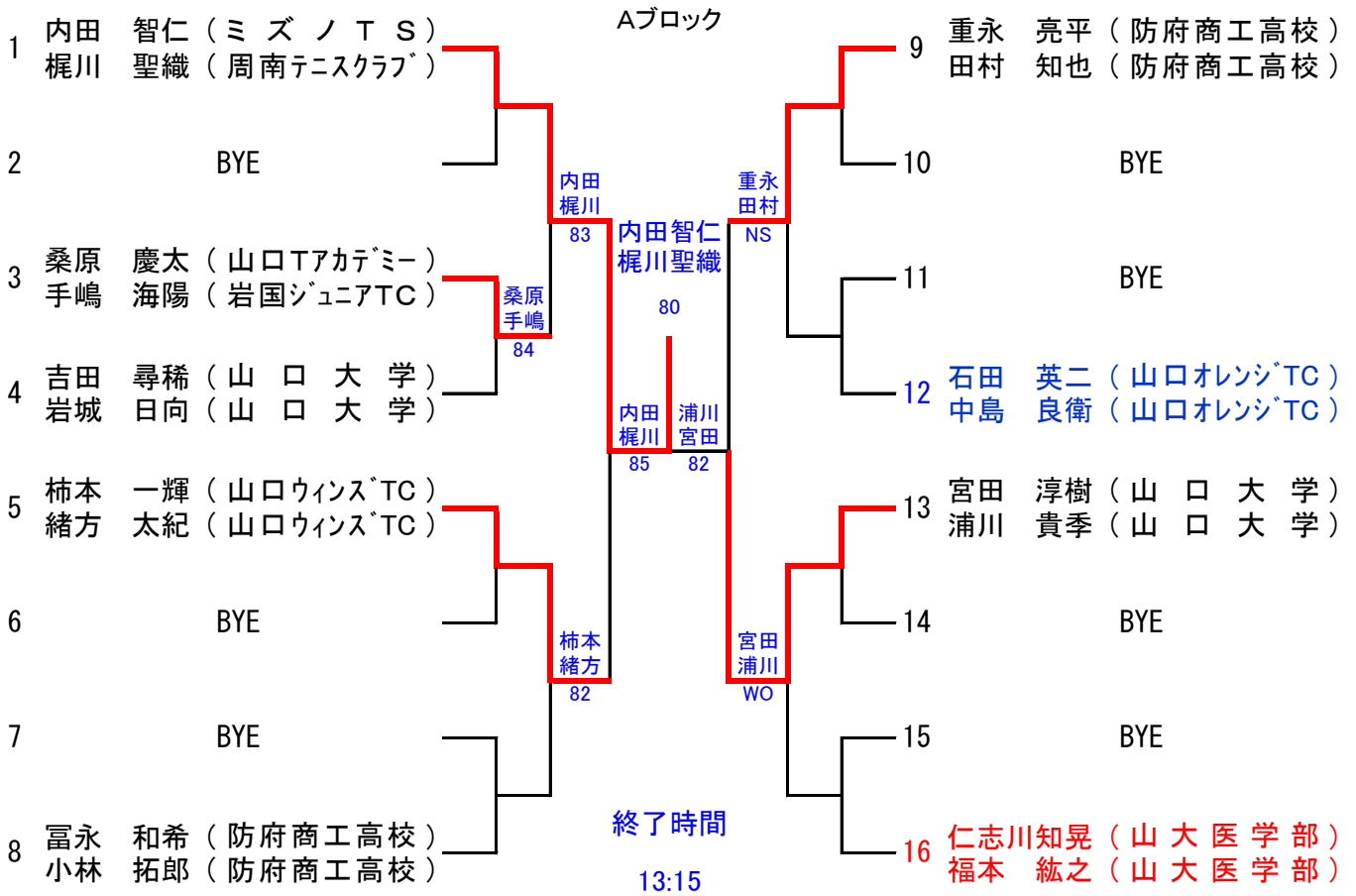

一般男子(予選)ダブルス

