

一般男子(本戦)シングルス

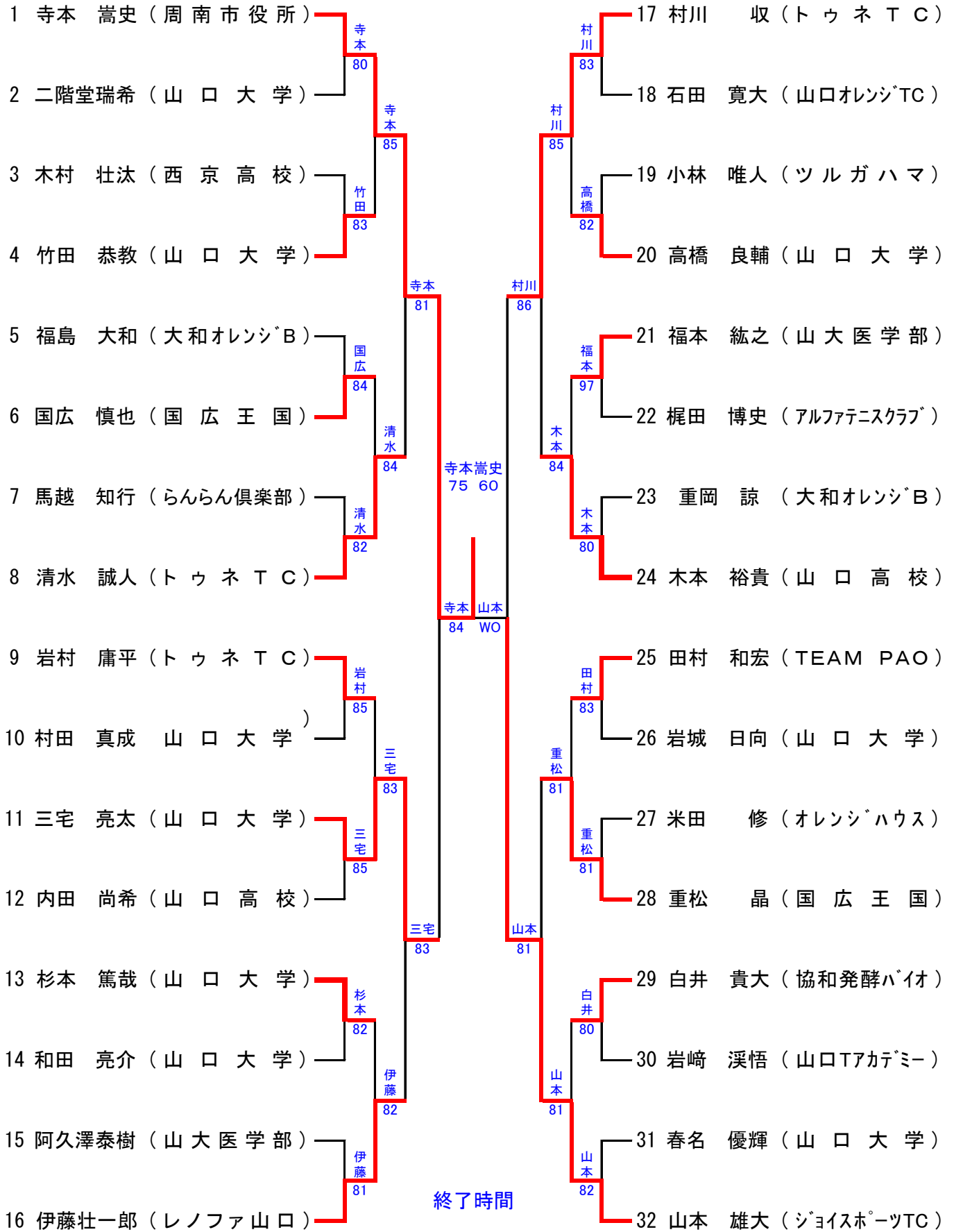

シード順 ① 寺本 嵩史 ② 山本 雄大 ③~④ 岩村 庸平 木本 裕貴
⑤~⑧ 清水 誠人 伊藤壮一郎 村川 収 田村 和宏

一般女子(本戦)シングルス

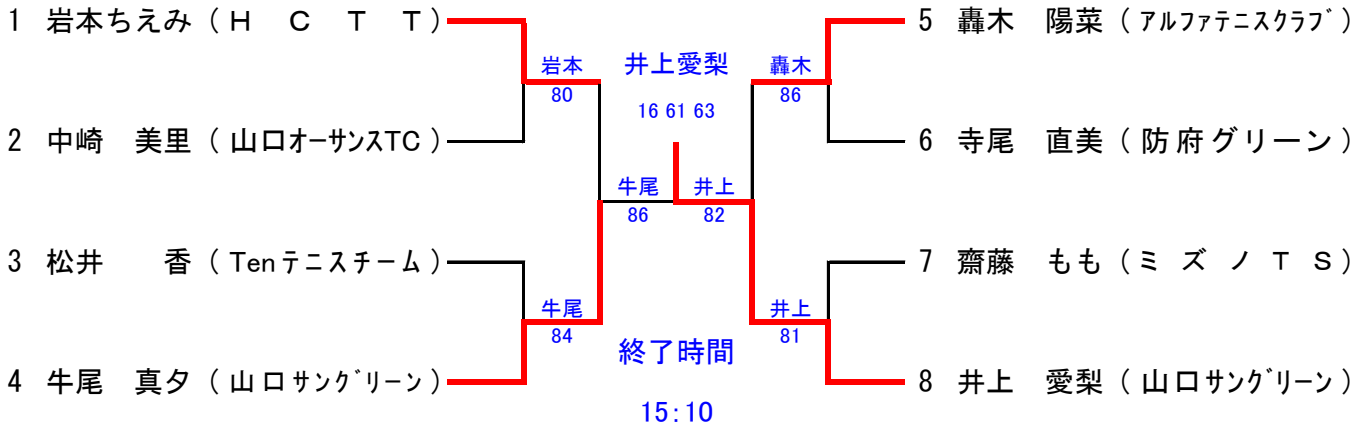

シード順 ① 岩本ちえみ ② 井上 愛梨 ③~④ 松井 香 寺尾 直美

35歳以上男子シングルス

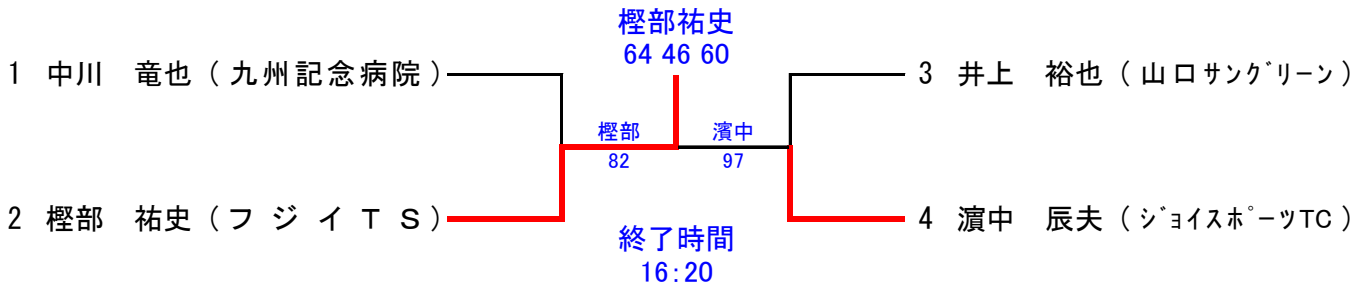

シード順 ① 中川 竜也

40歳以上男子シングルス

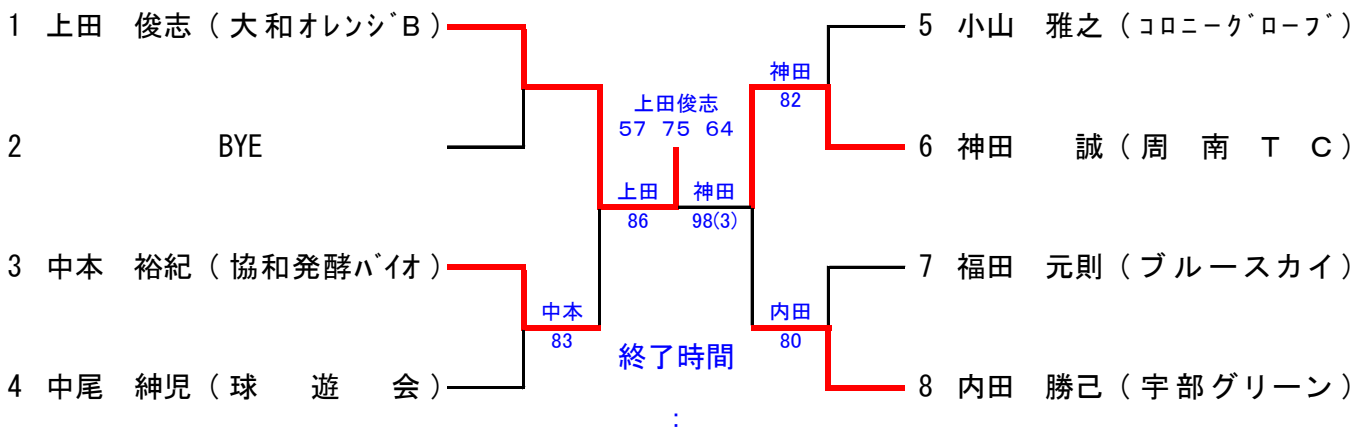

シード順 ① 上田 俊志 ② 内田 勝己

45歳以上男子シングルス

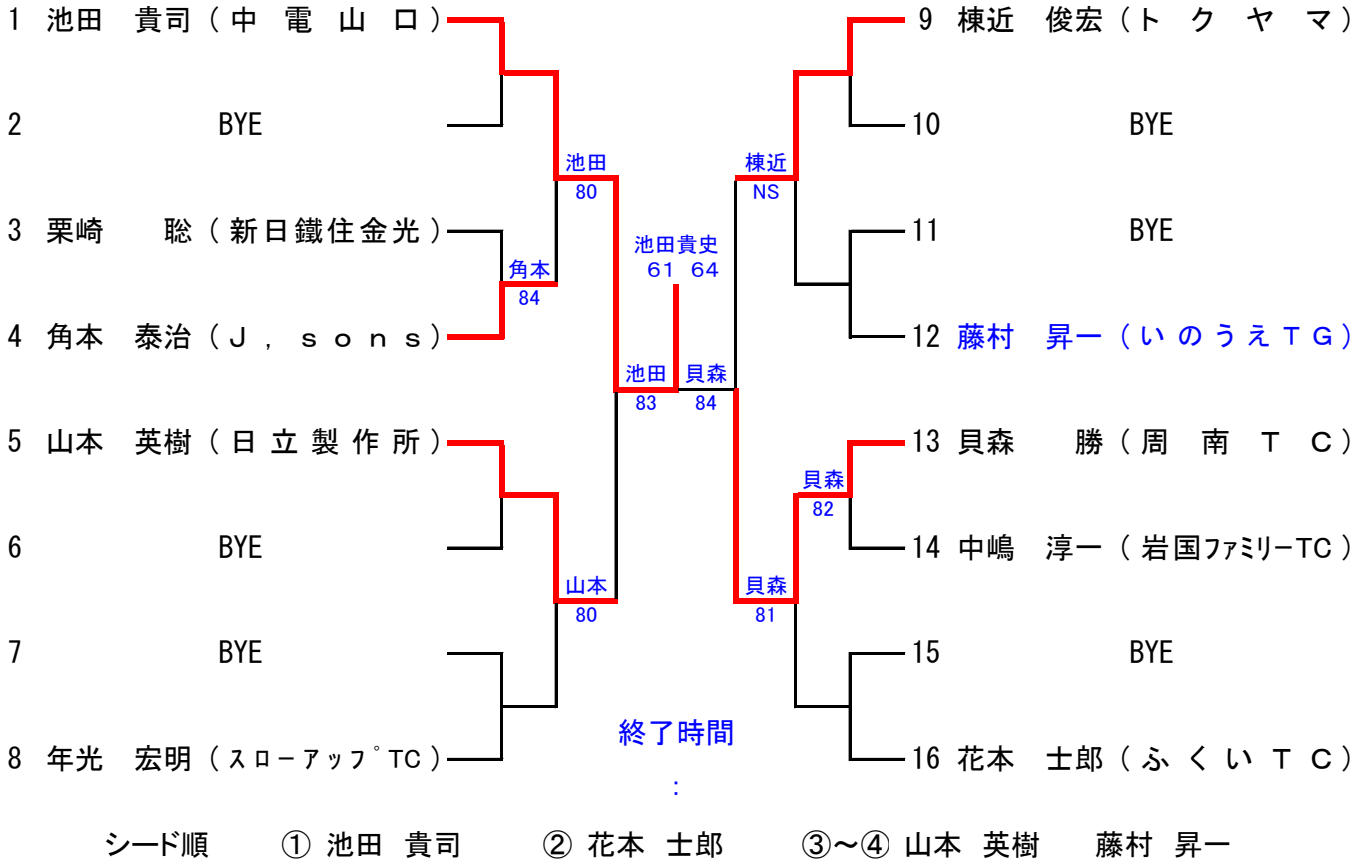

50歳以上男子シングルス

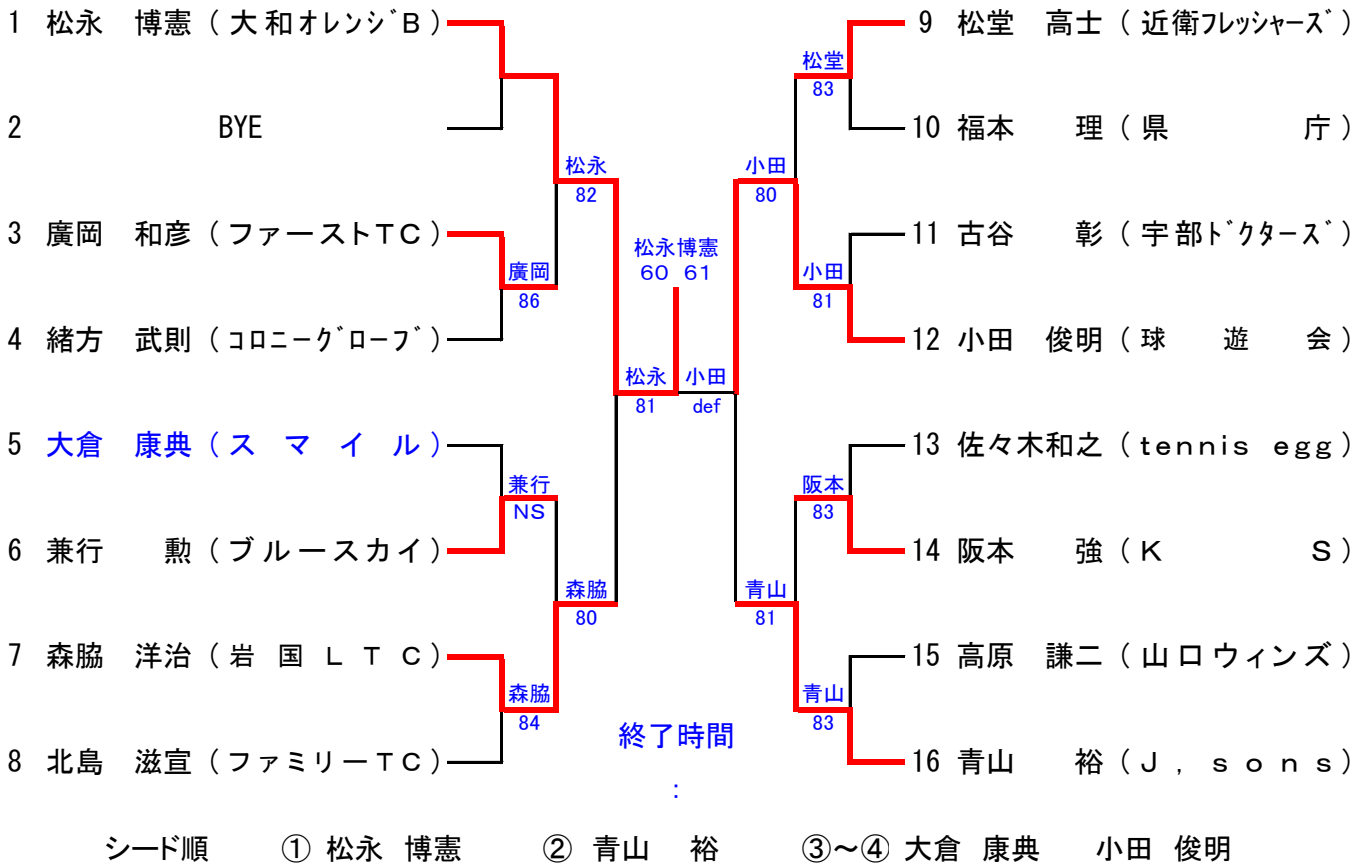

55歳以上男子シングルス

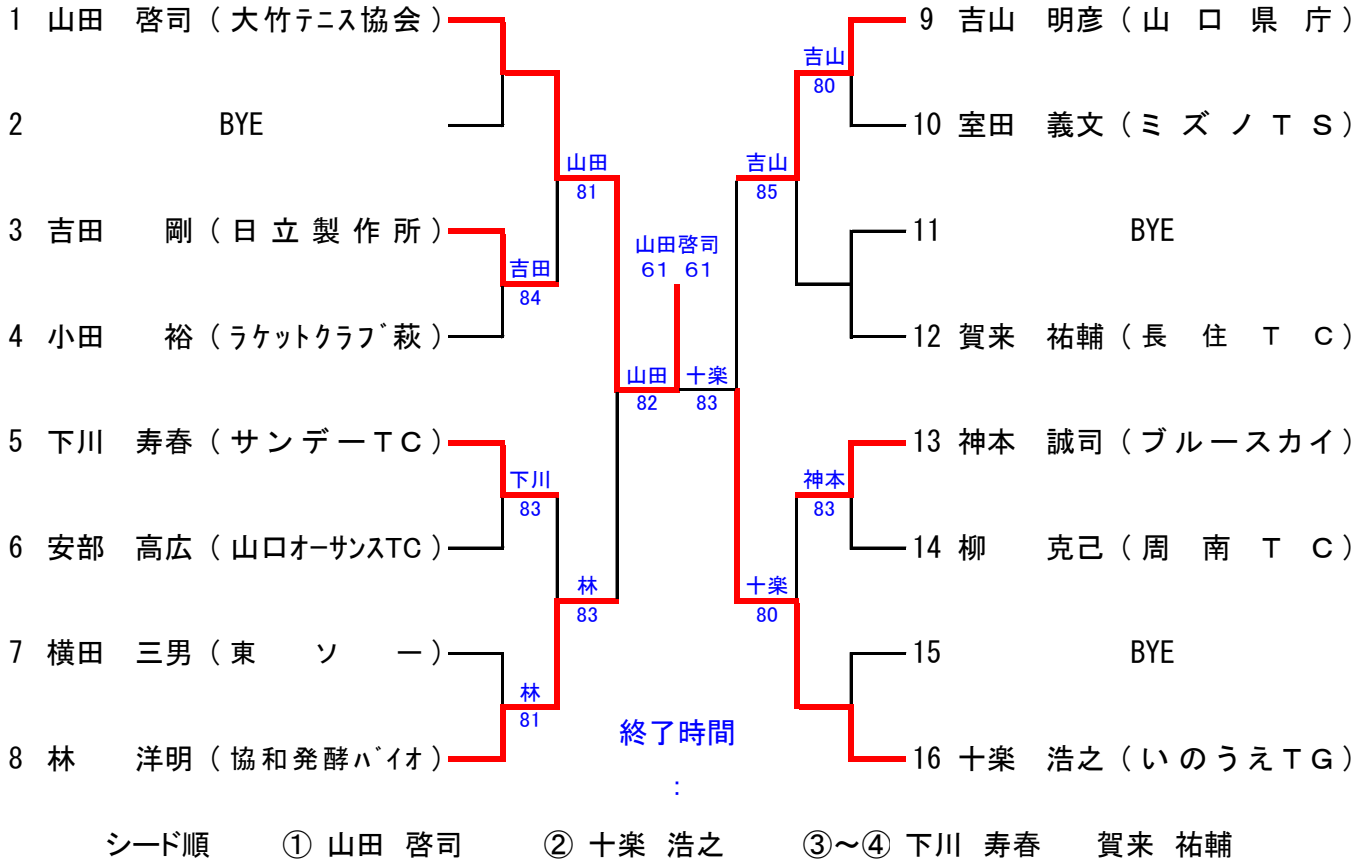

60歳以上男子シングルス

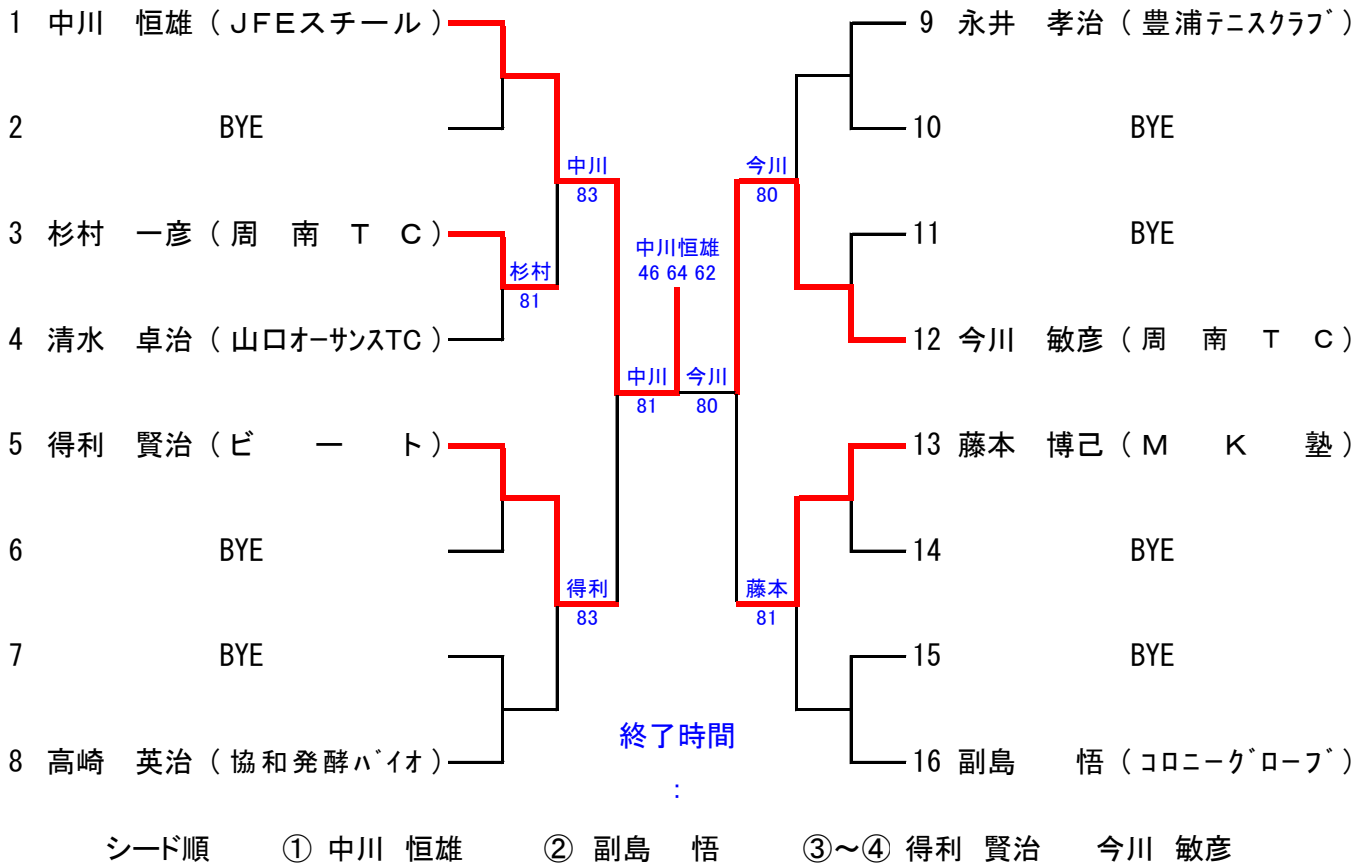

65歳以上男子シングルス

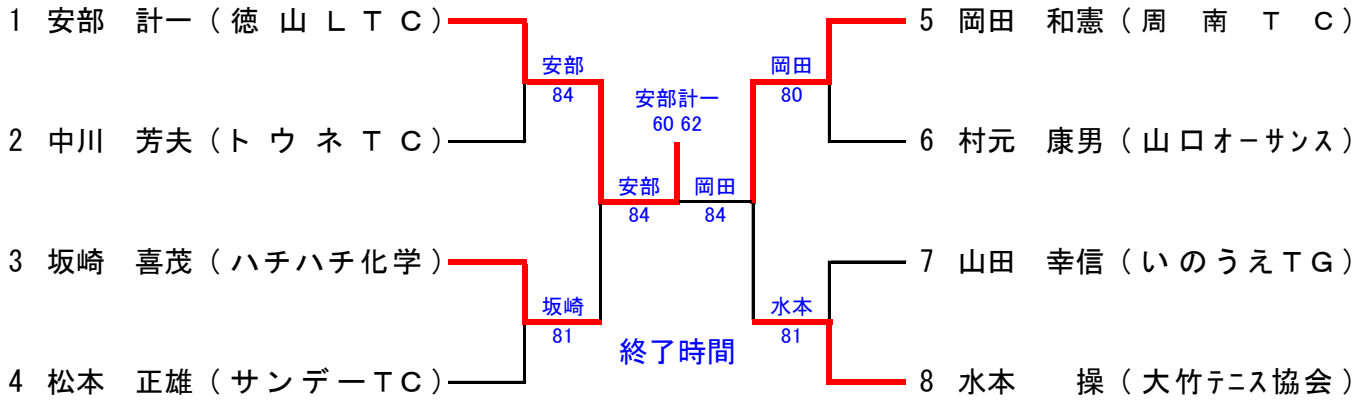

シード順 ① 安部 計一 ② 水本 操

70歳以上男子シングルス

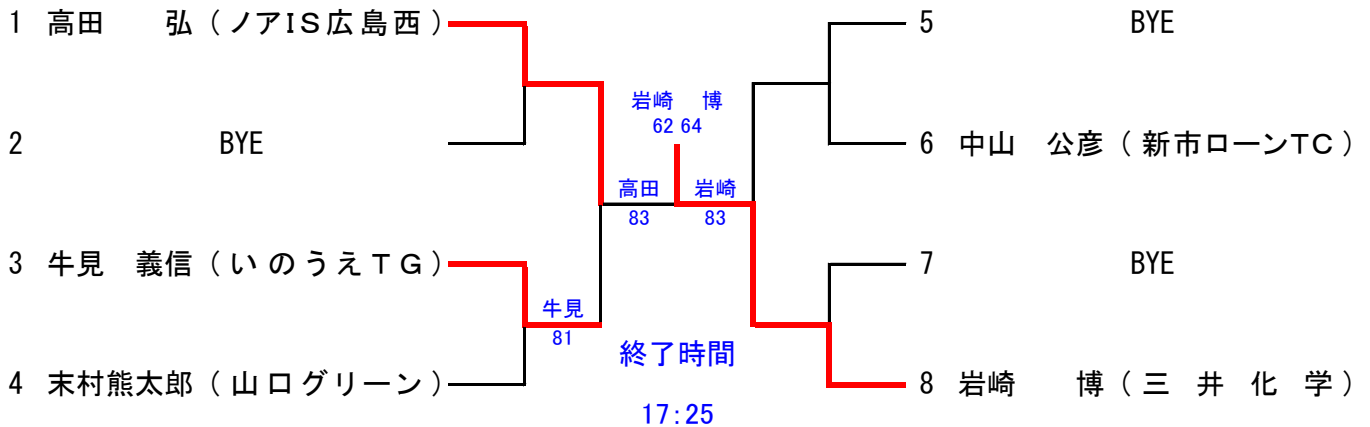

シード順 ① 高田 弘 ② 岩崎 博

50歳以上女子シングルス

No	名前	所属	1	2	3	勝-敗	得G率	順位
1	藤城 治美	(ふくいTC)		8 - 3	8 - 0	2 - 0	0.84	1
2	藤井 香織	(東ソ一)	3 - 8		8 - 0	1 - 1	0.58	2
3	安藤 誓子	(宇部興産)	0 - 8	0 - 8		0 - 2	0	3

間 16:00

試合の順序 1-3、2-3、1-2

一般男子(本戦)ダブルス

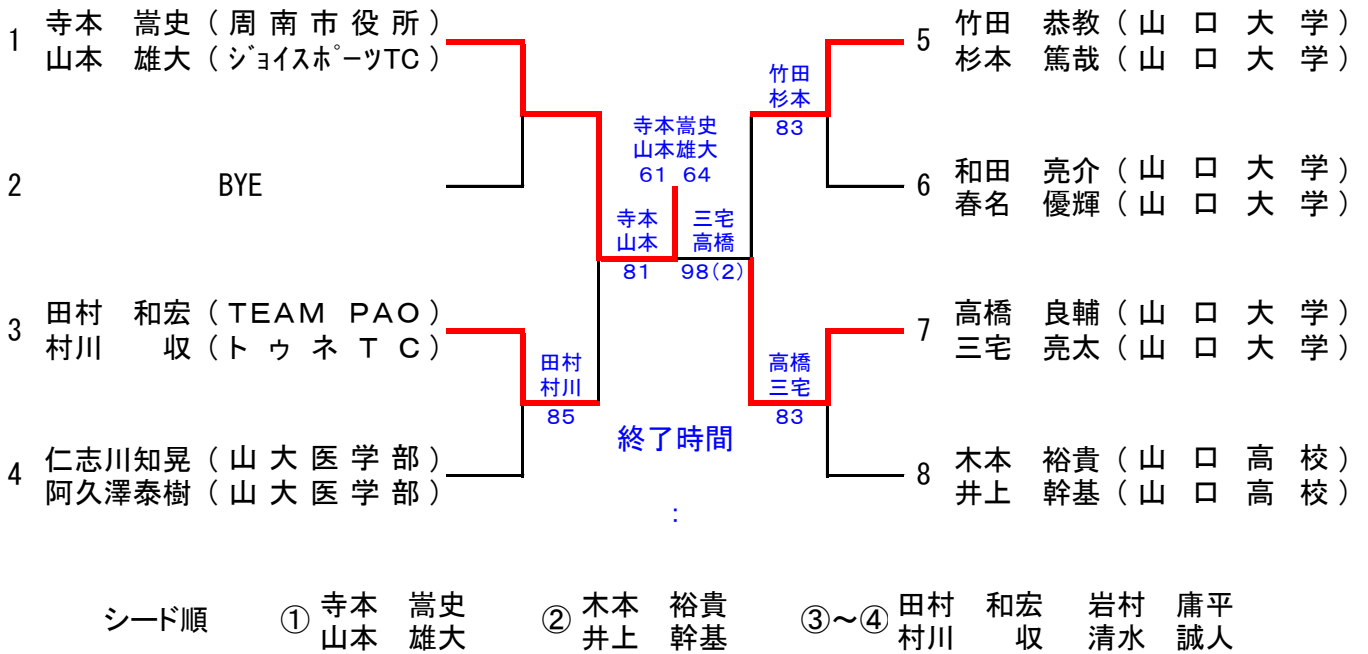

一般女子(本戦)ダブルス

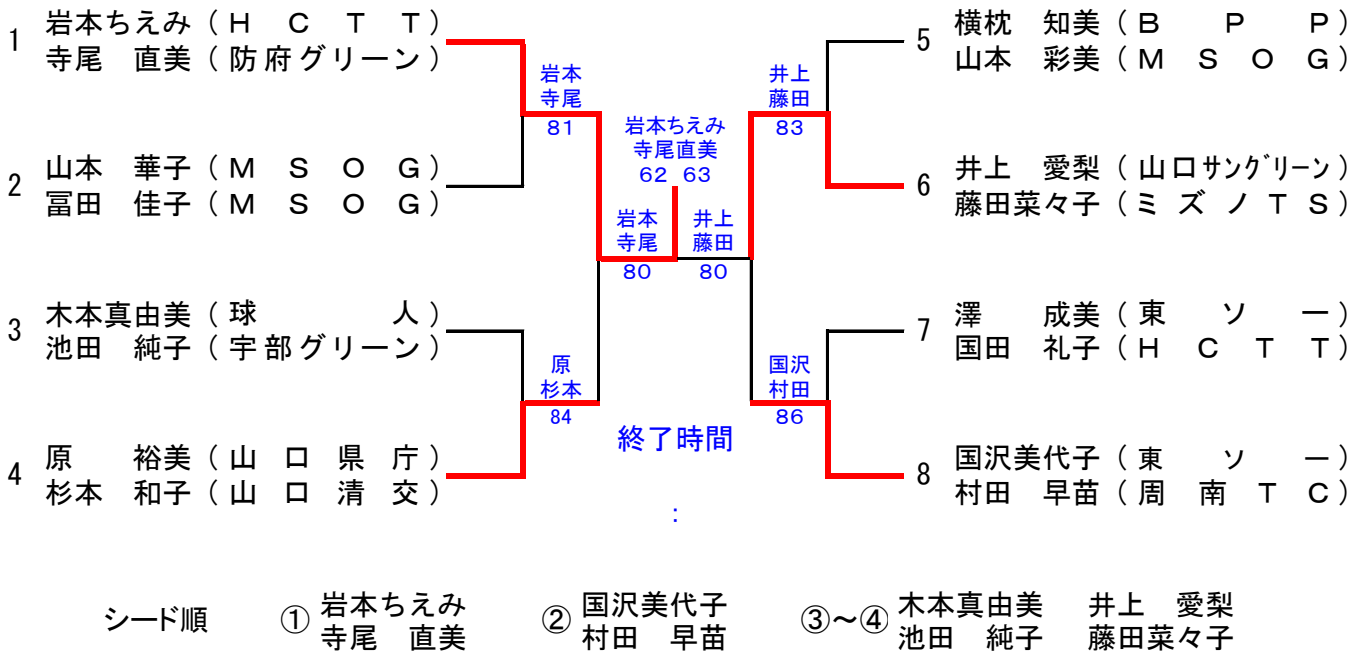

45歳以上男子ダブルス

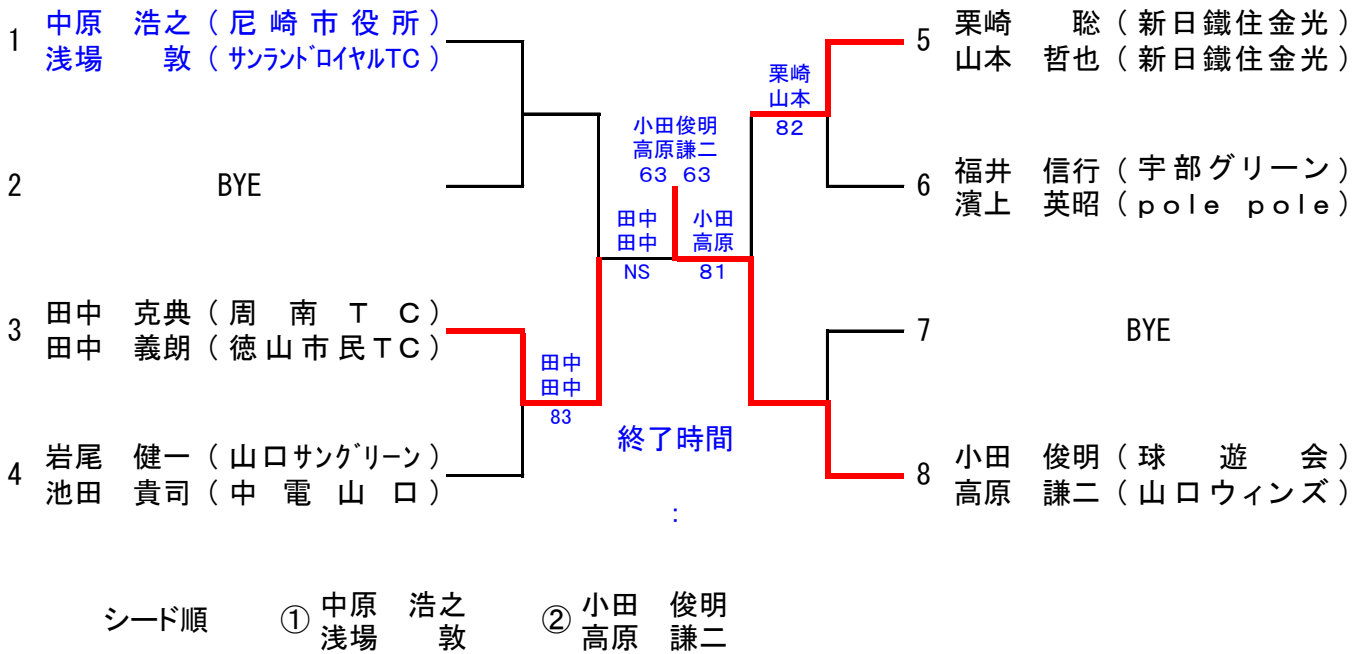

55歳以上男子ダブルス

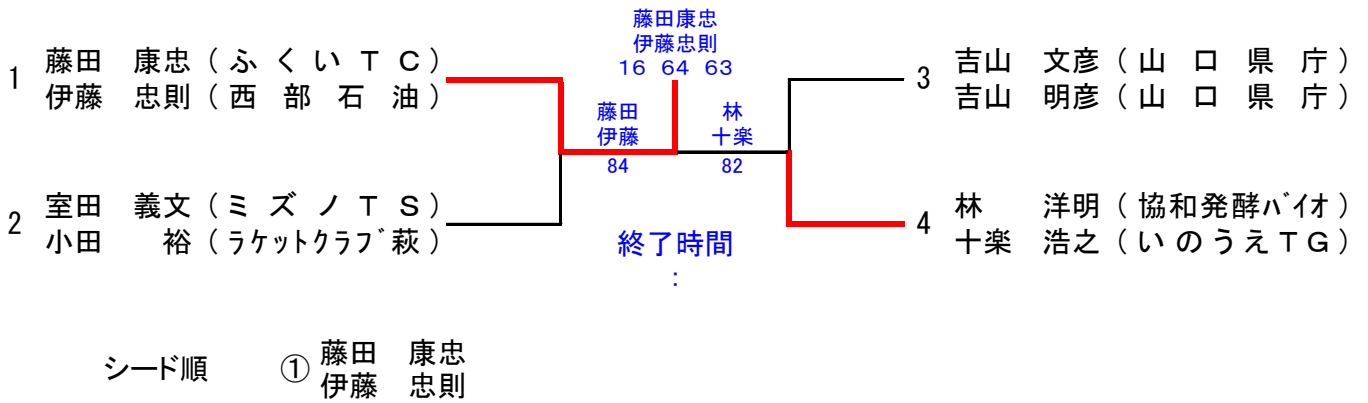

60歳以上男子ダブルス

No	名 前 所 属	1	2	3	勝-敗	得G率	順位
1	永井 孝治 (豊浦テニスクラブ) 清水 卓治 (山口オーサンス)	/	0 - 8	2 - 8	0-2	0.11	3
2	杉村 一彦 (周南TC) 鳥居 茂 (徳山市民TC)	8 - 0	/	8 - 0	2-0	1	1
3	廣末 孝行 (山口清交) 久本 隆 (山口清交)	8 - 2	0 - 8	/	1-1	0.44	2

試合の順序 1-3、2-3、1-2

50歳以上女子ダブルス

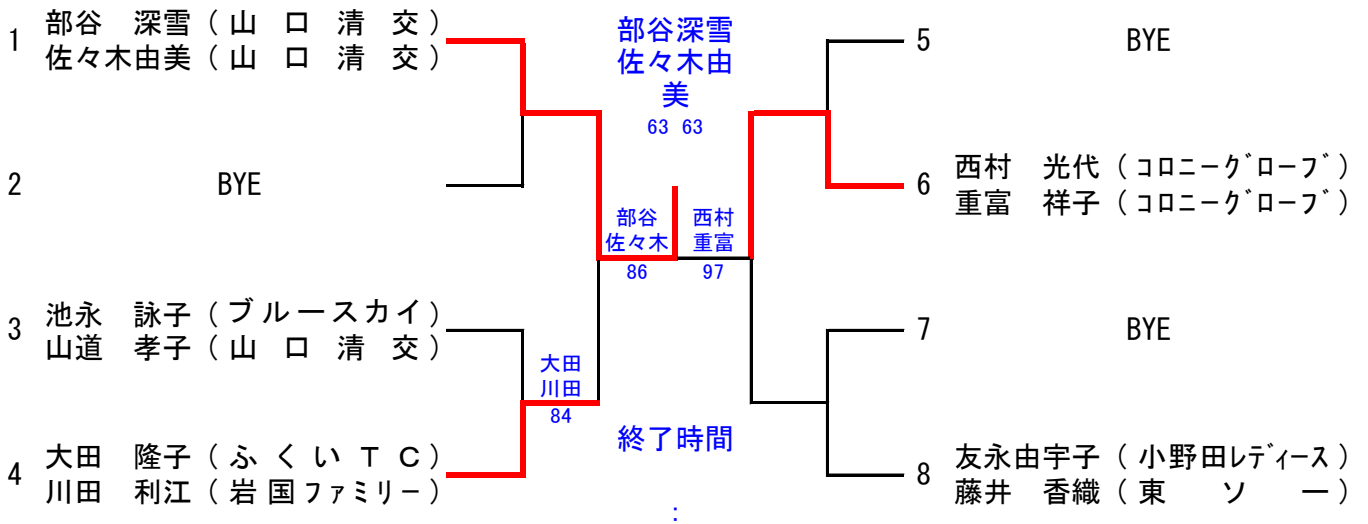

シード順 ① 部谷 深雪 佐々木由美 ② 友永由宇子 藤井 香織

一般男子(予選)シングルス

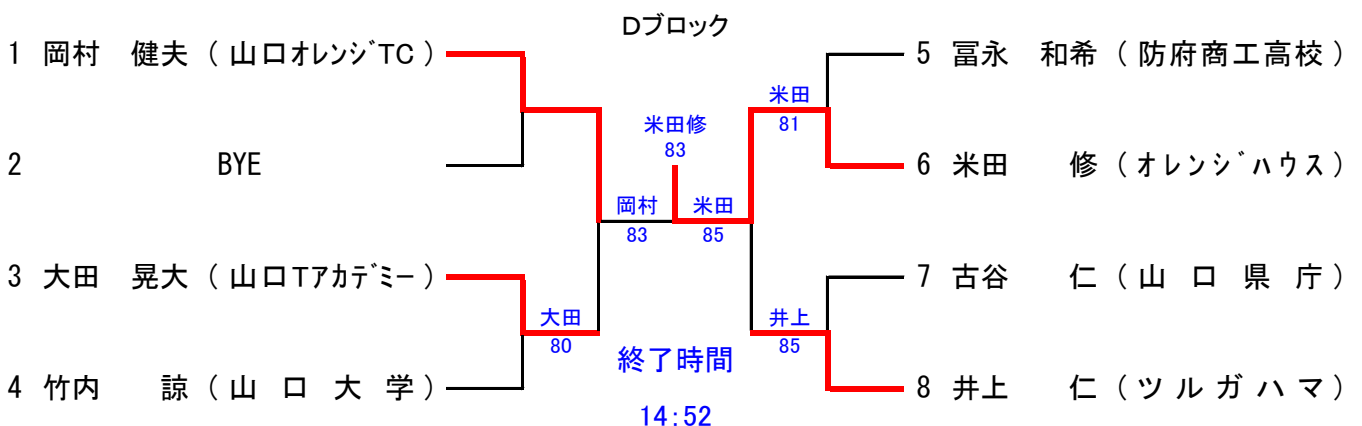
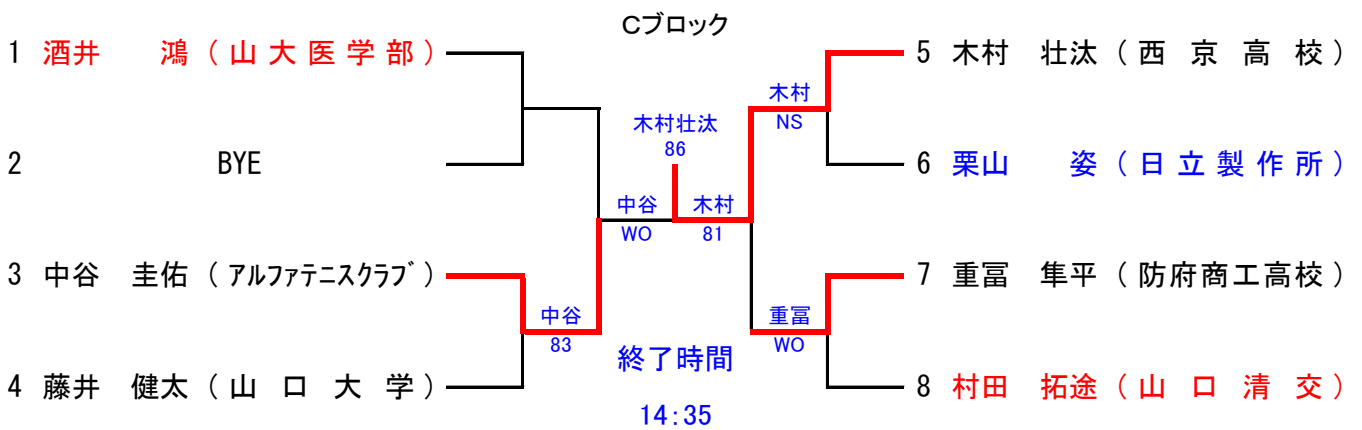
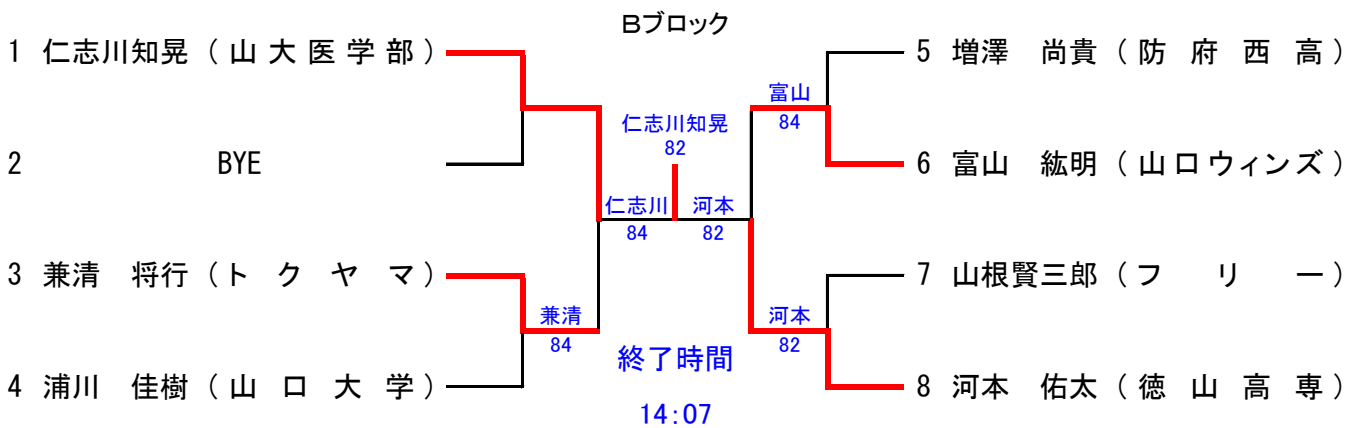
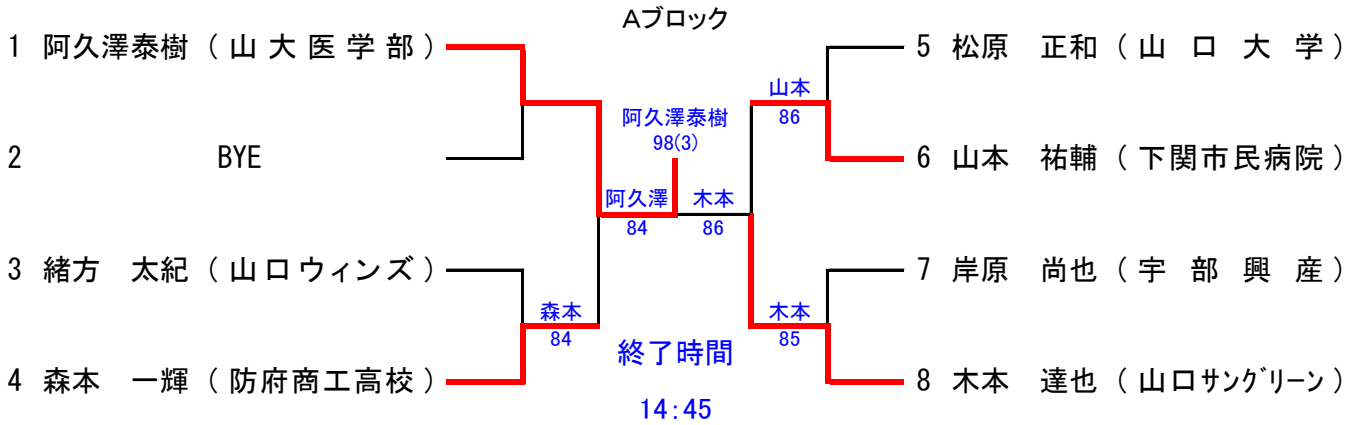

一般男子(予選)シングルス

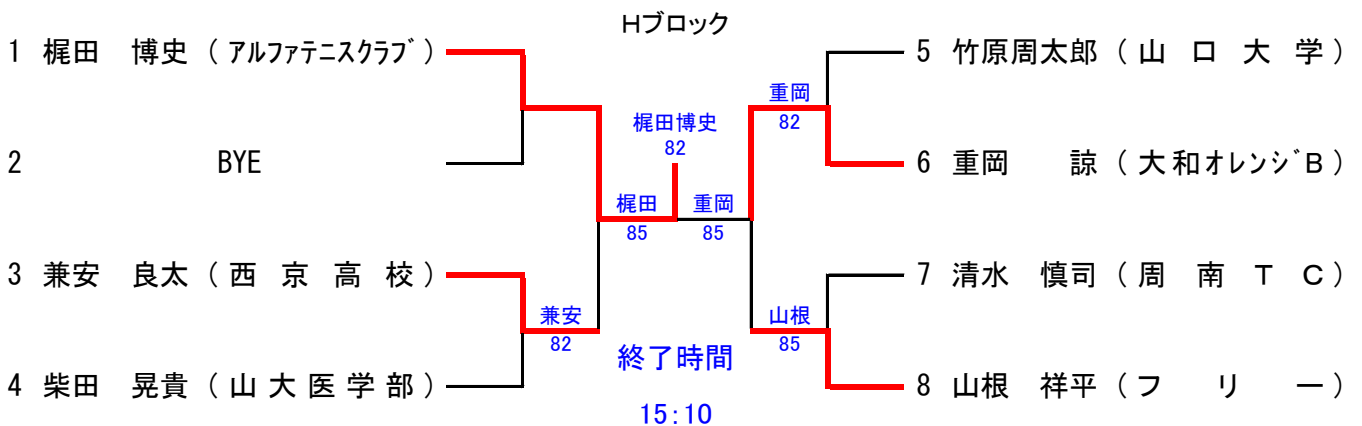
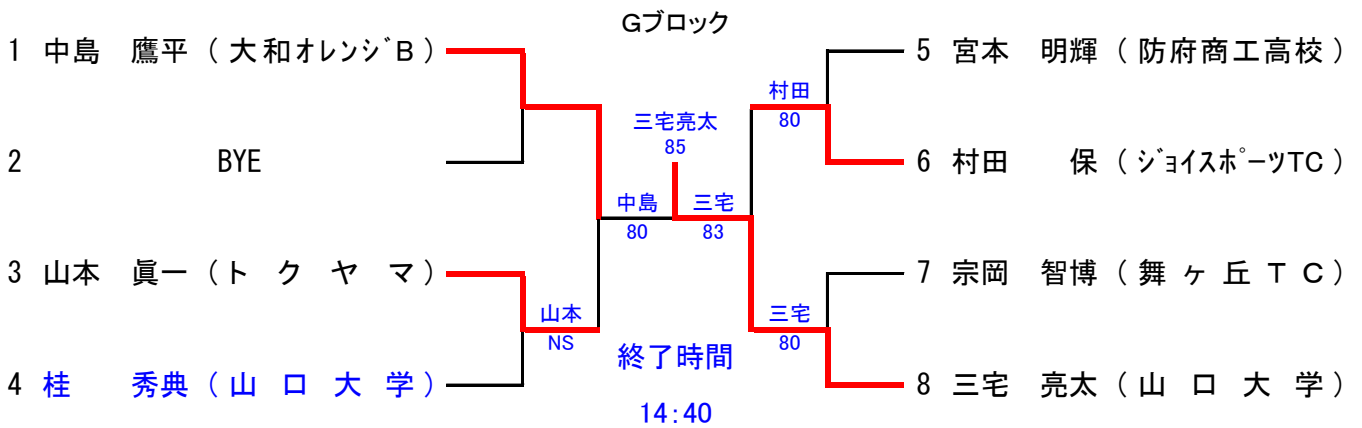
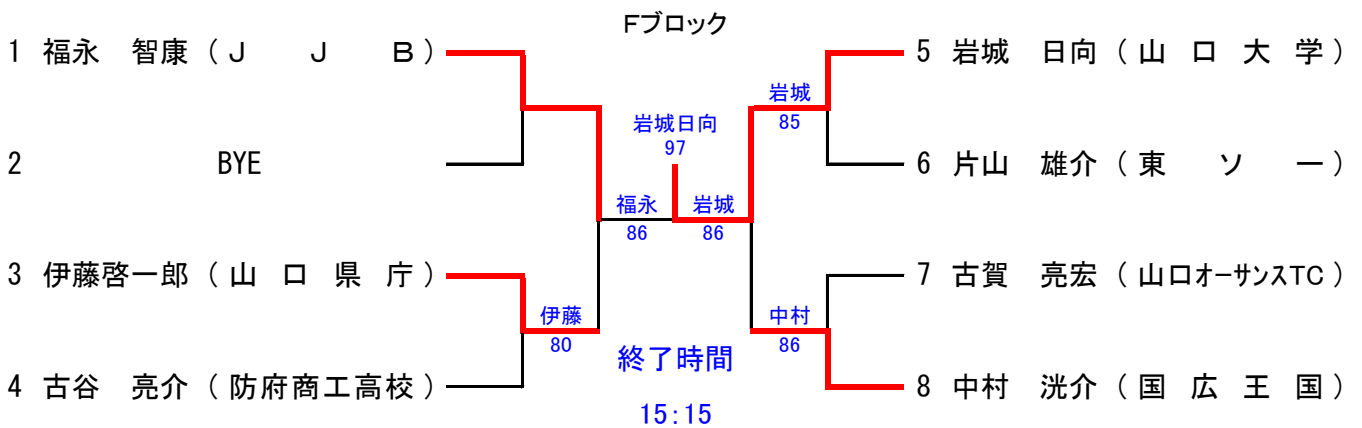
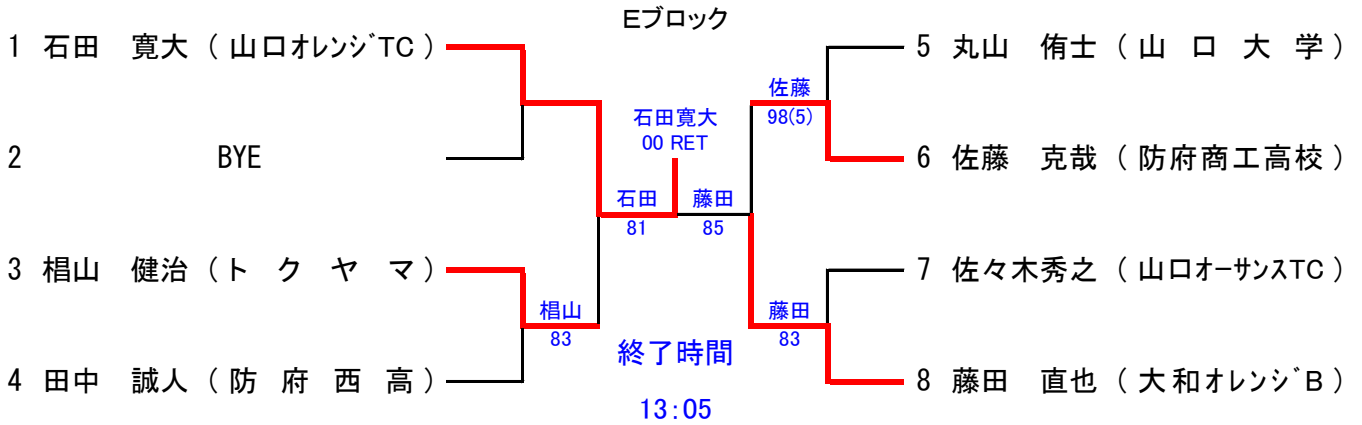

一般男子(予選)シングルス

Iブロック

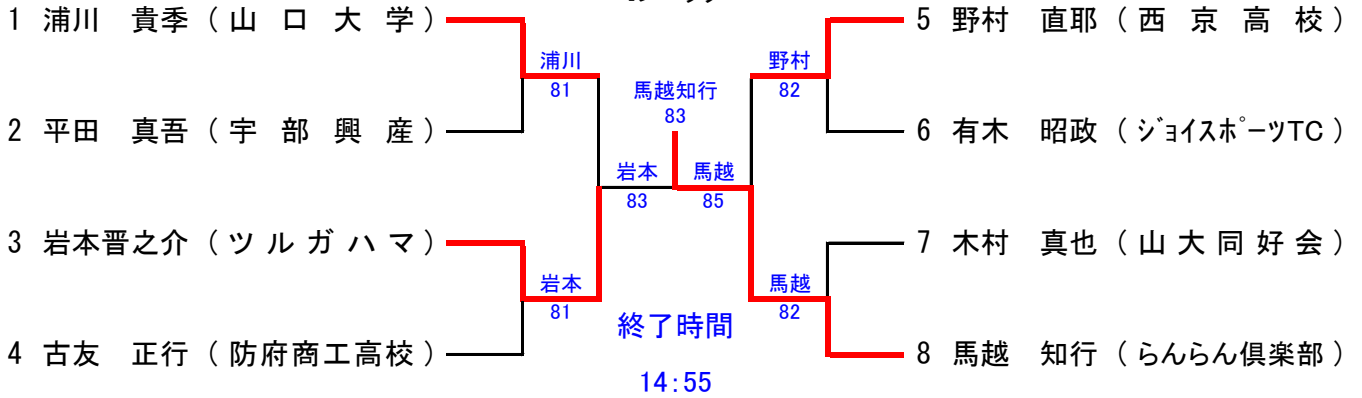

Jブロック

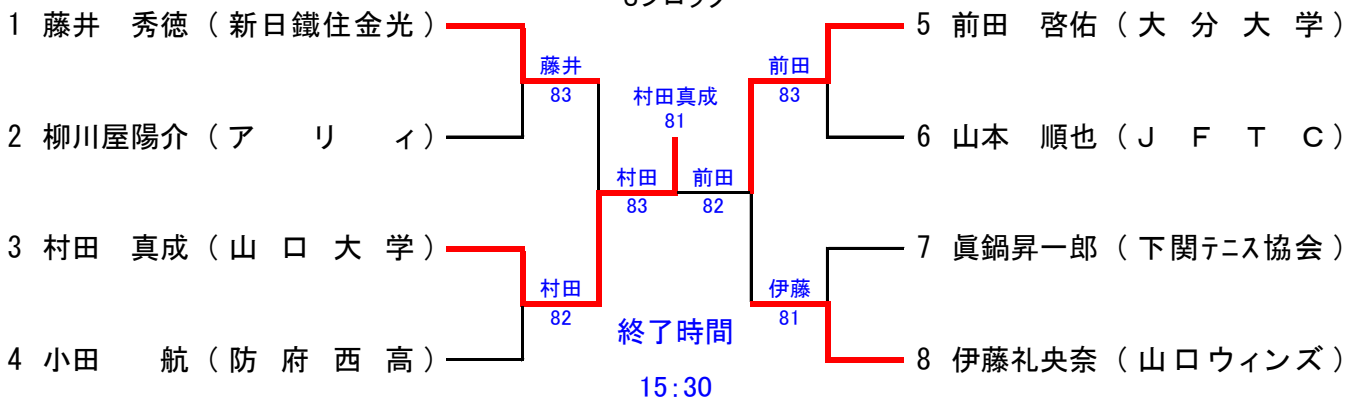

Kブロック

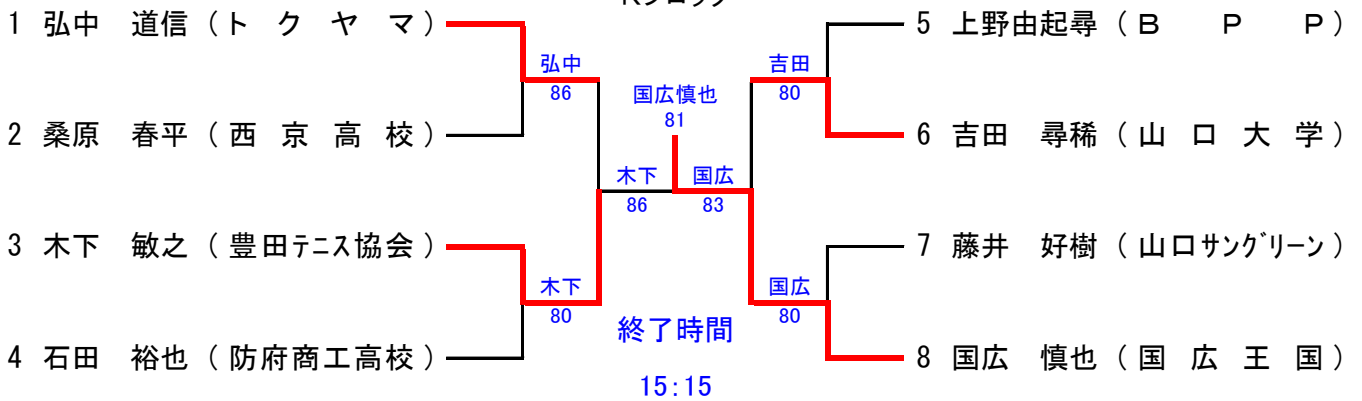

Lブロック

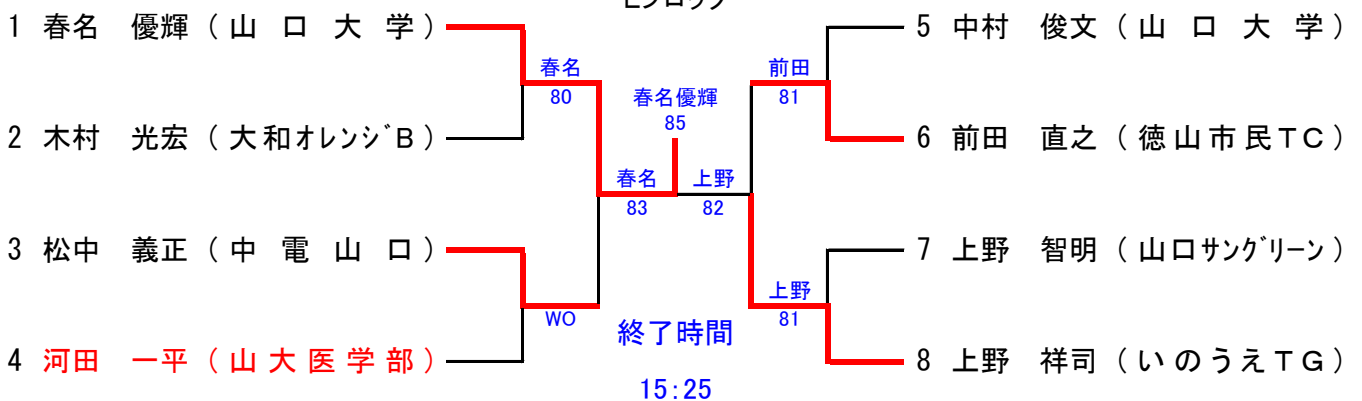

一般男子(予選)シングルス

Mブロック

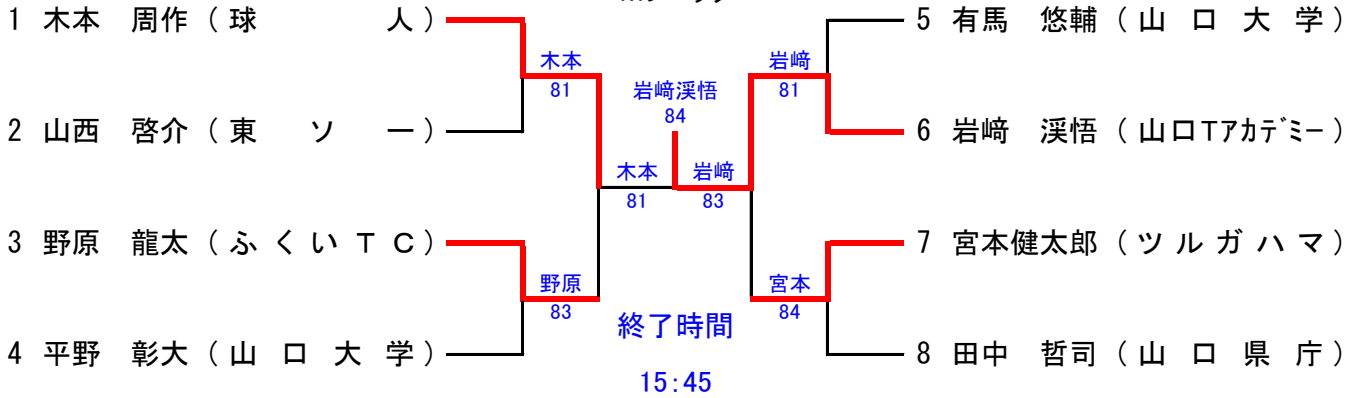

Nブロック

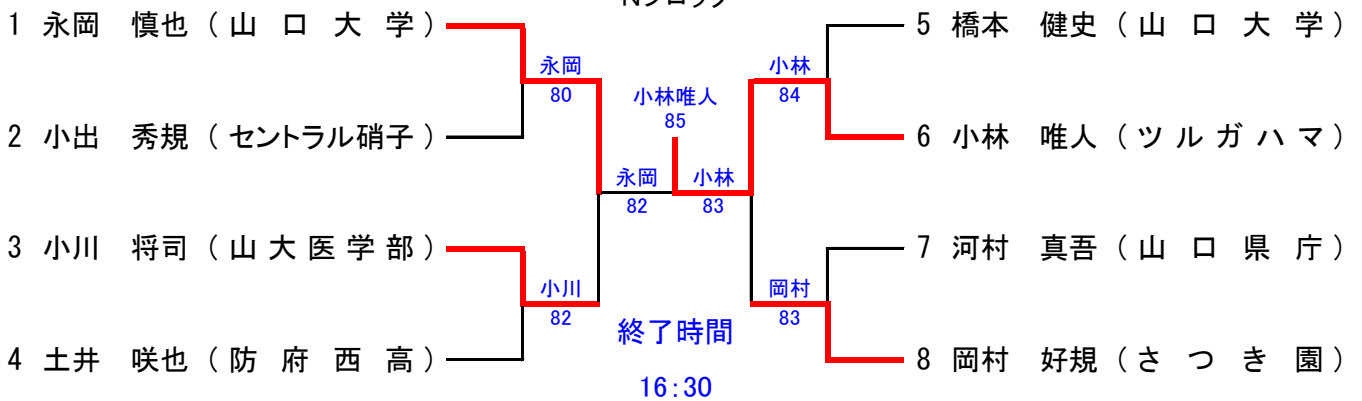

Oブロック

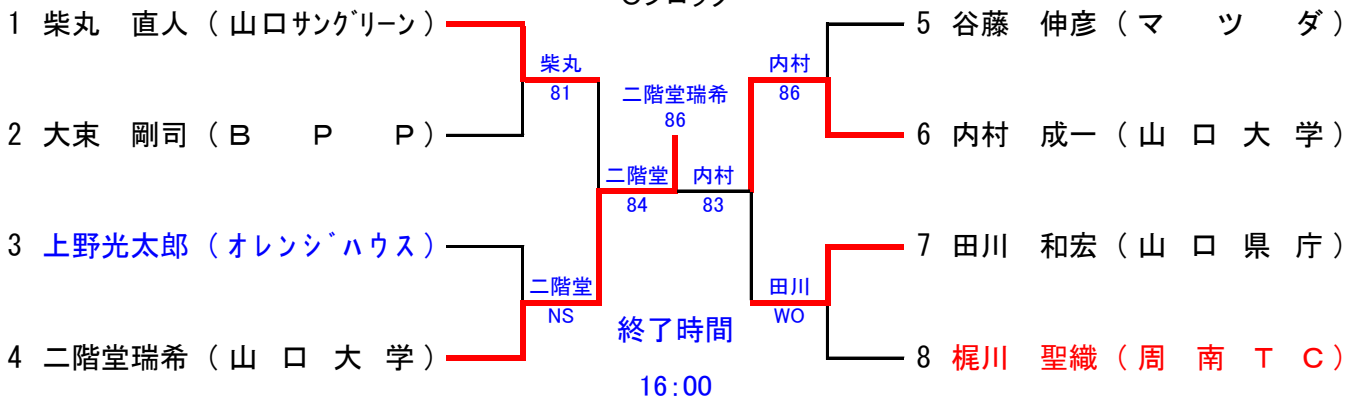

Pブロック

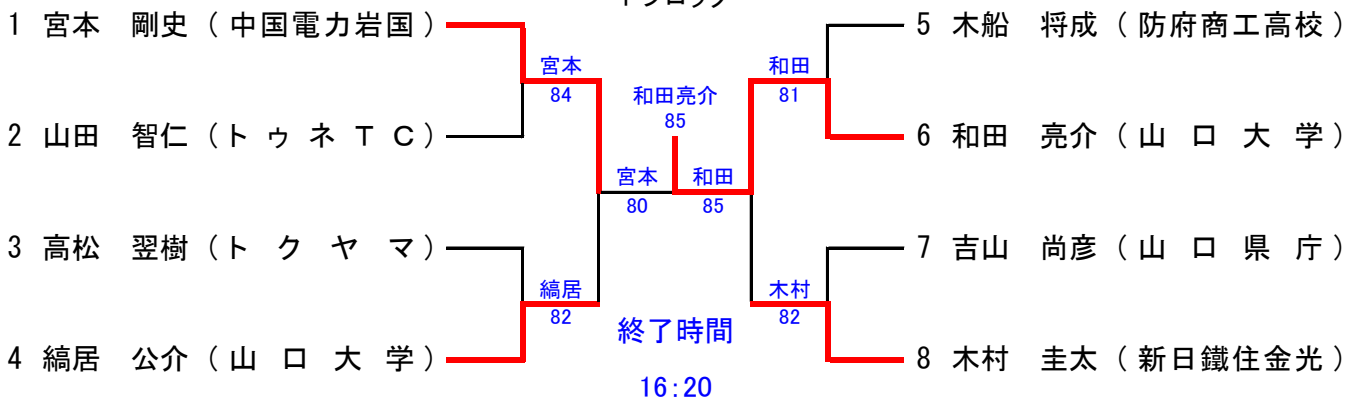

一般女子(予選)シングルス

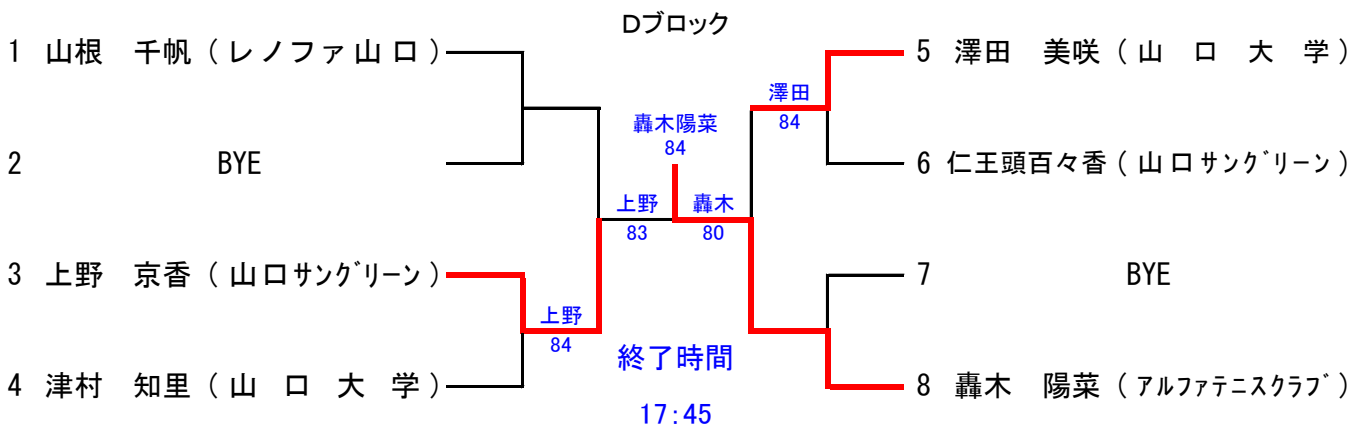
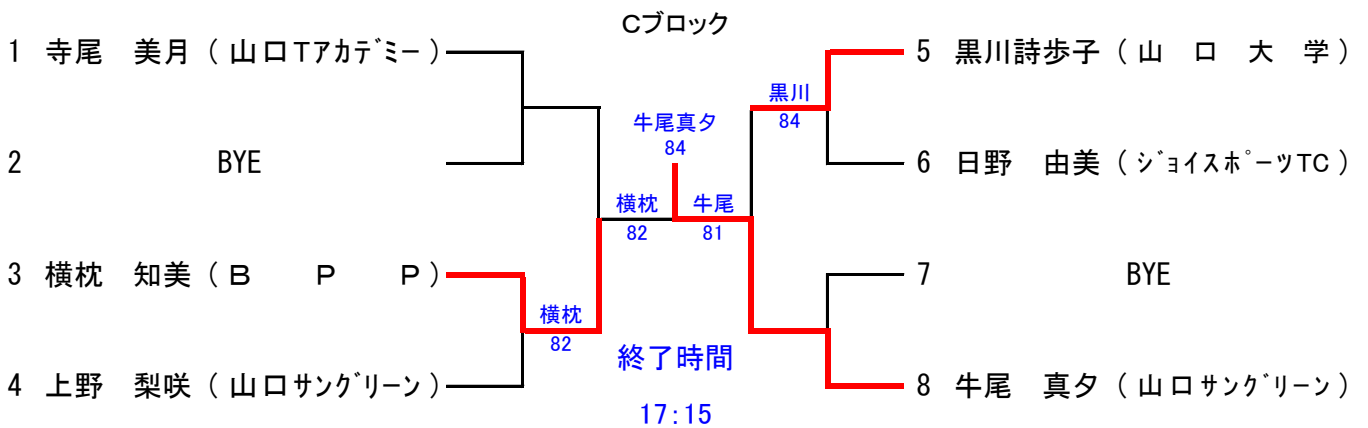
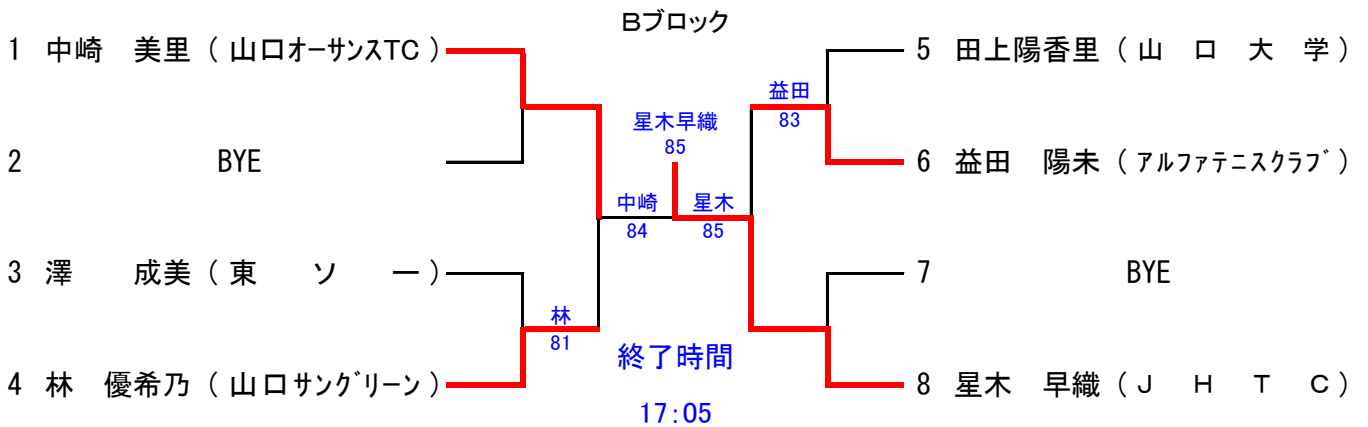
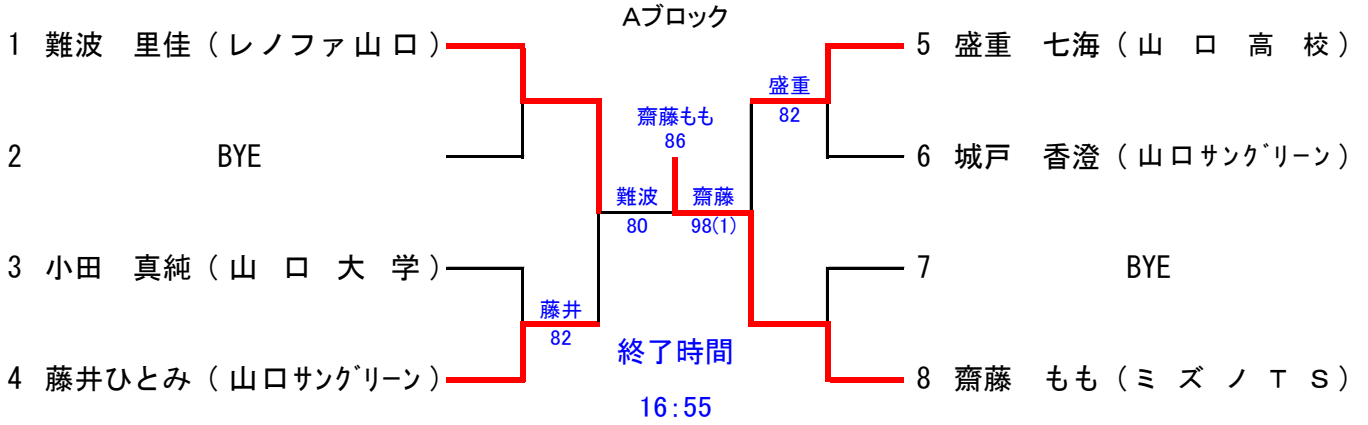

一般男子(予選)ダブルス

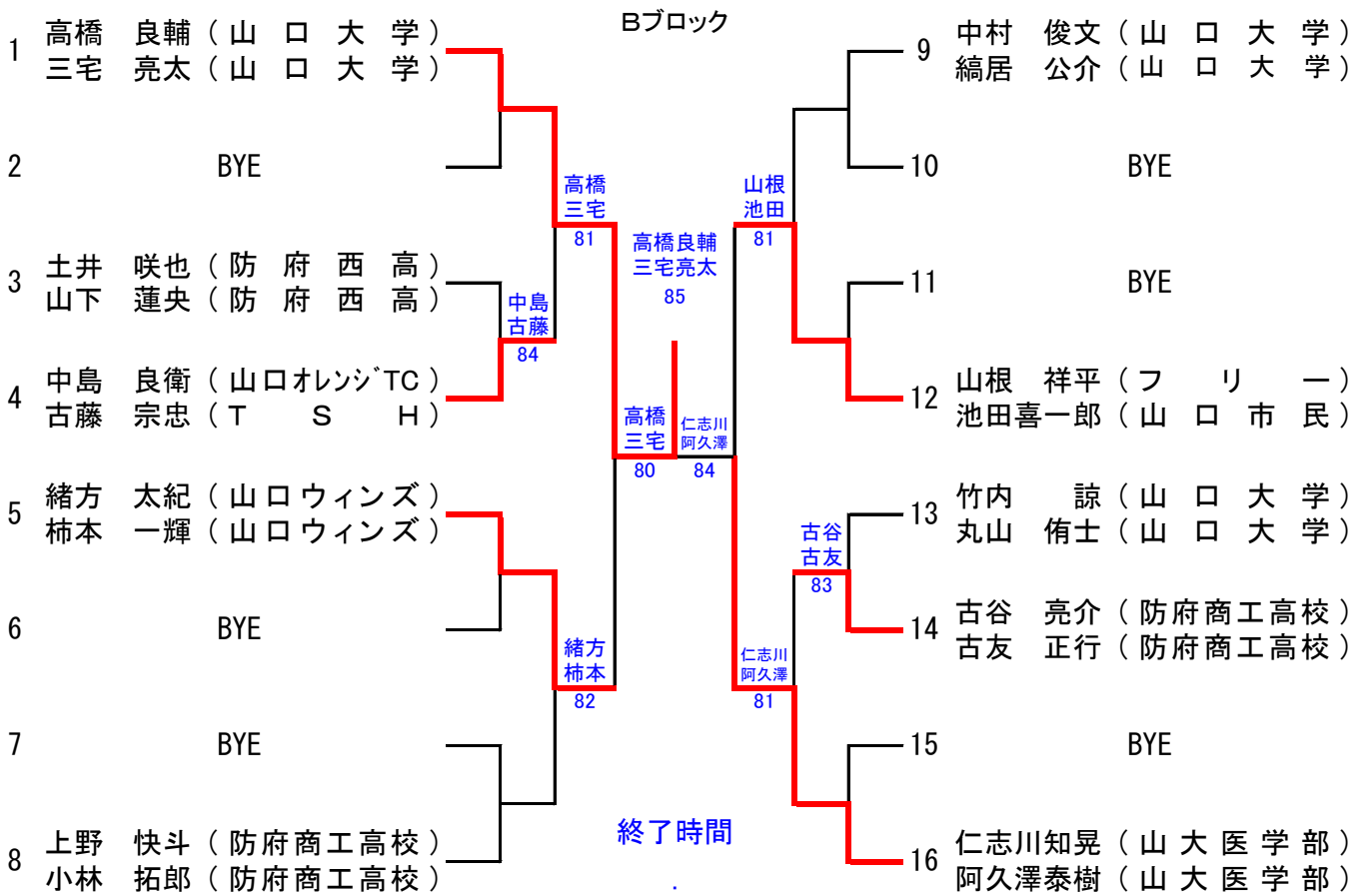
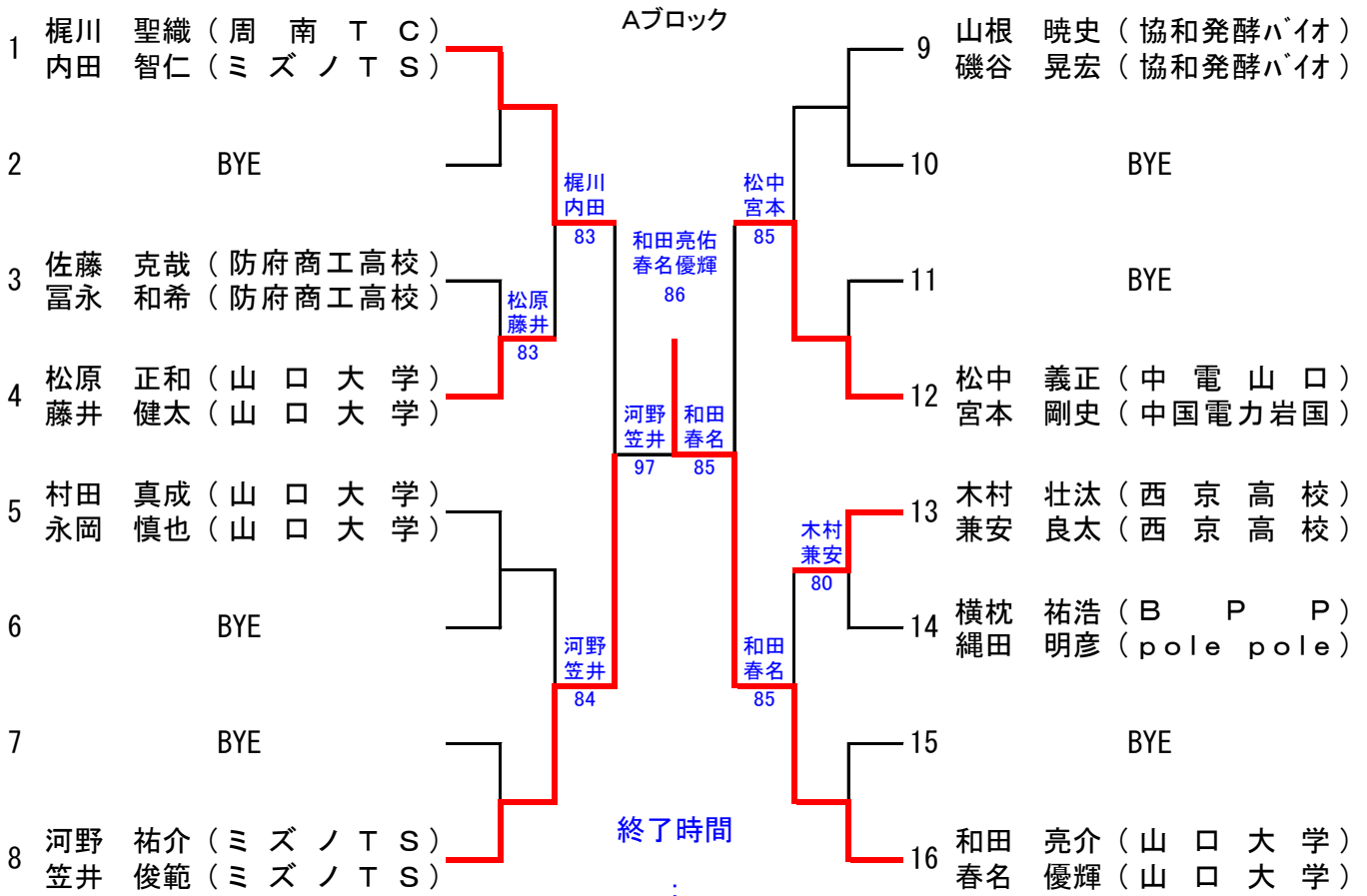

一般男子(予選)ダブルス

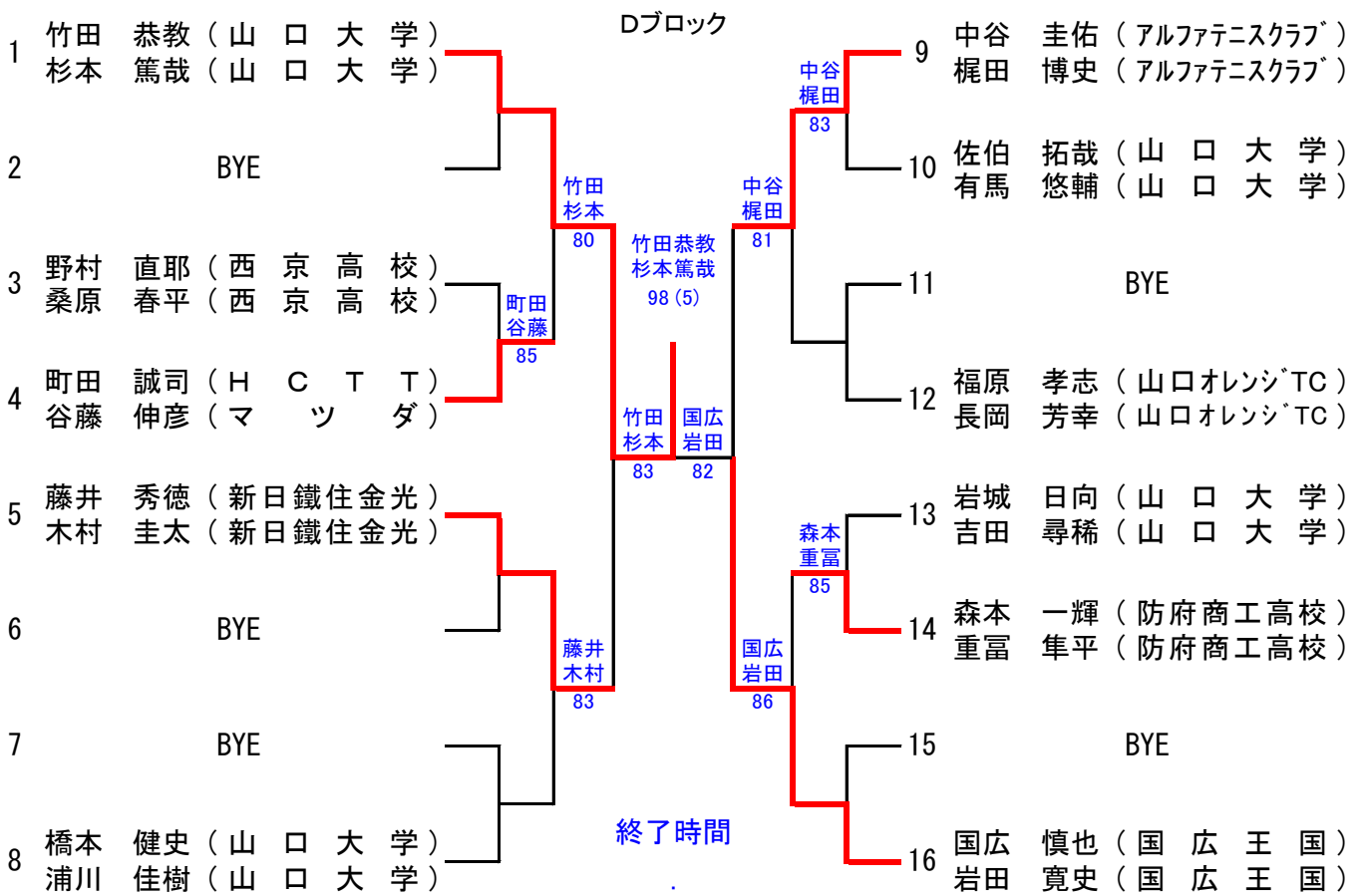
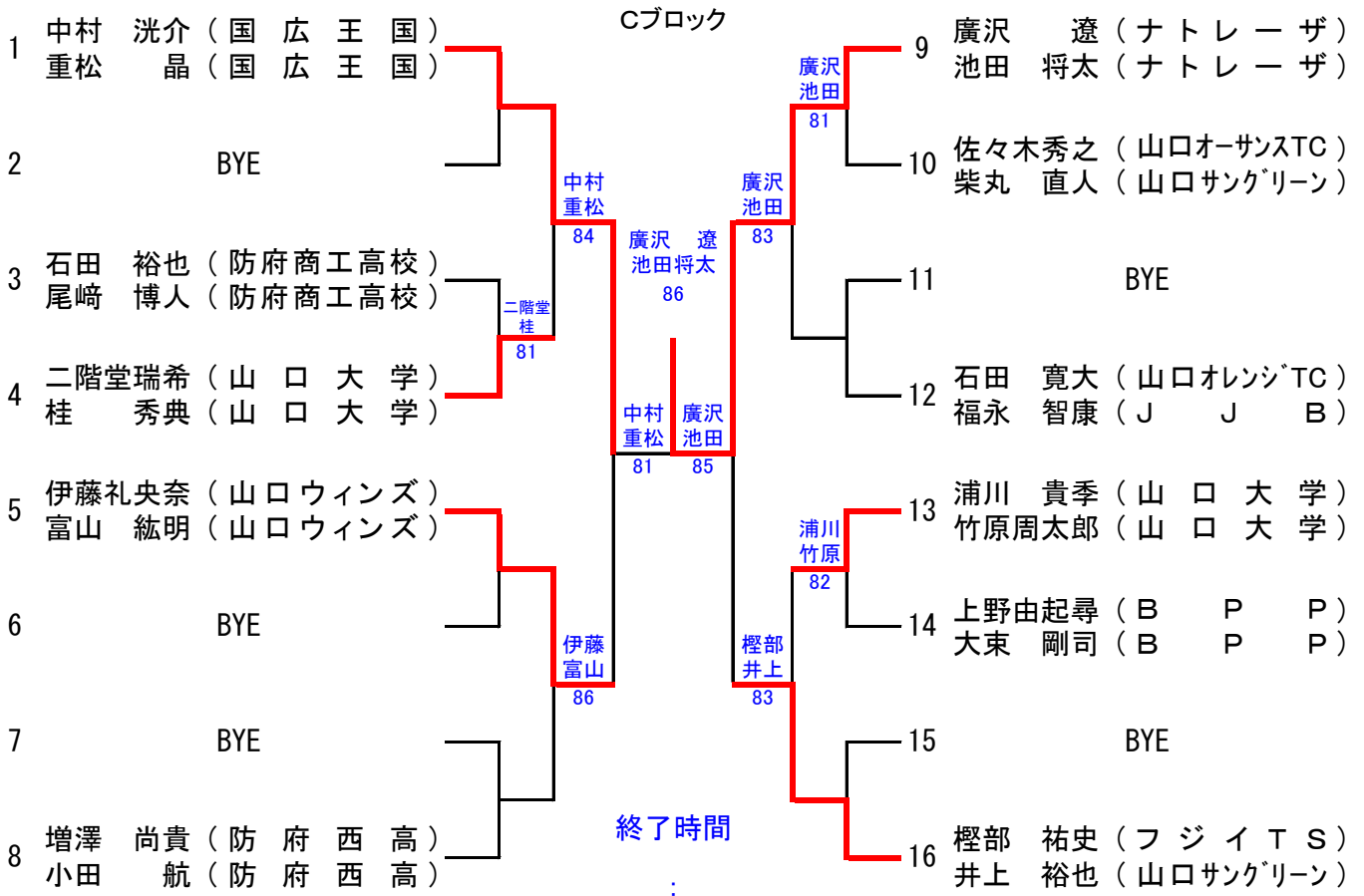

一般女子(予選)ダブルス

Aブロック

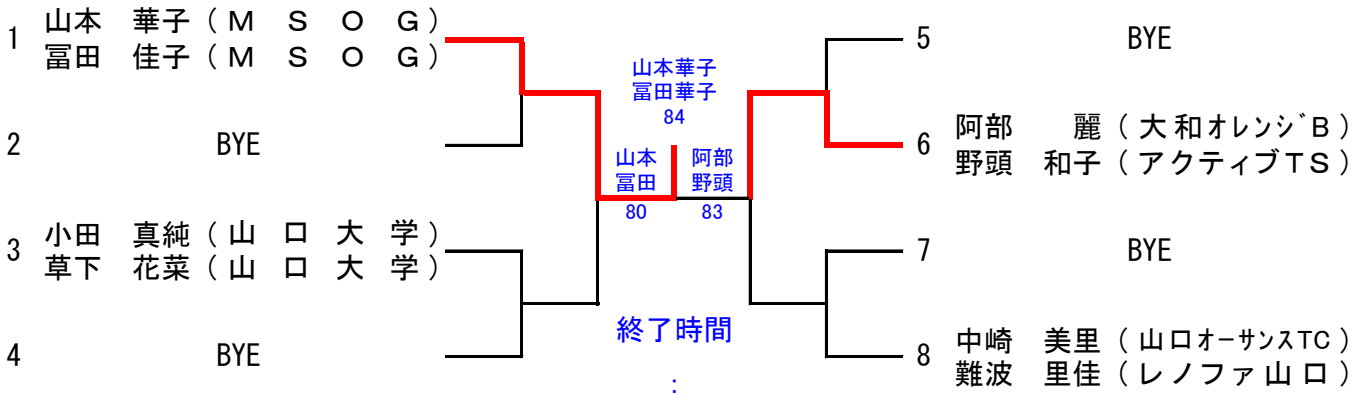

Bブロック

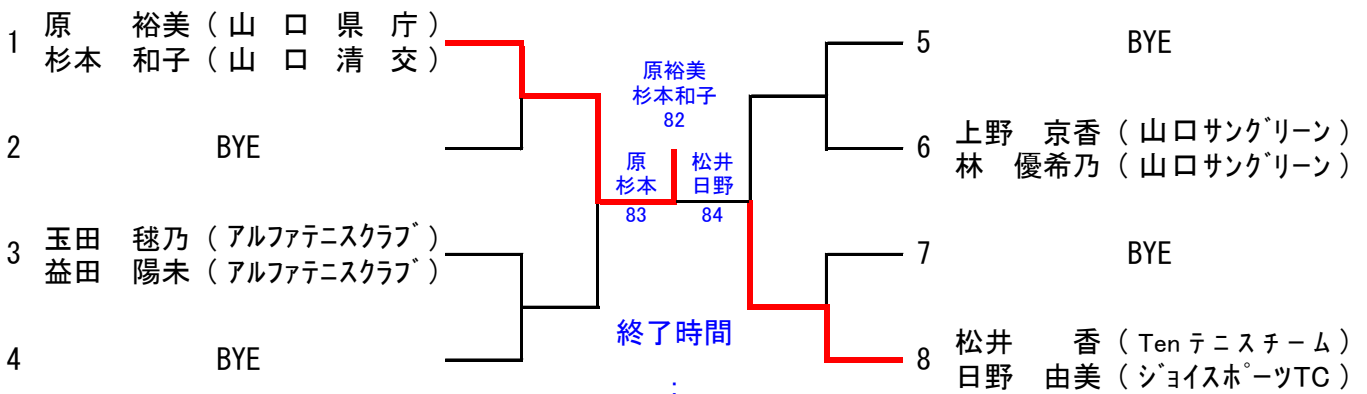

Cブロック

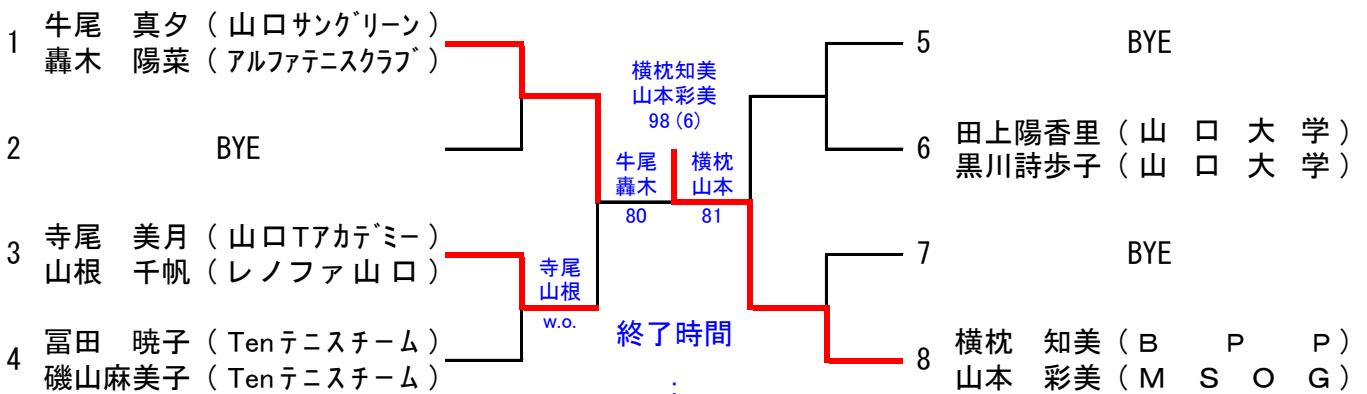

Dブロック

