

第62回（2017年）
防府オープンテニストーナメント

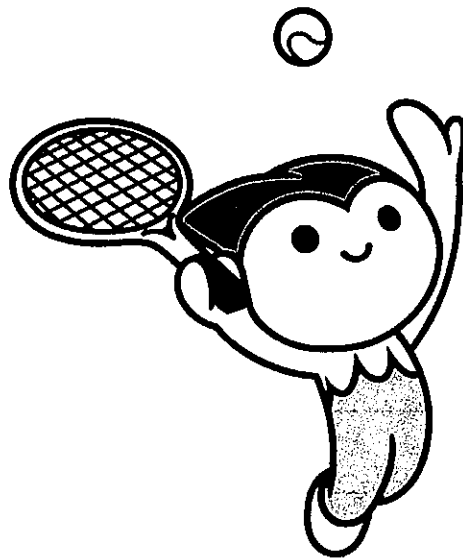

- 主 催: 防府市テニス協会
- 後 援: 防府市体育協会 山口県テニス協会
- 協 賛: JAバンク山口
JA全農やまぐち
- 日 時: 5月27日(土)・5月28日(日)
6月 3日(土)・6月 4日(日)
予備日6月17日(土)・6月18日(日)
- 会 場: 防府市向島公園テニスコート

大会役員

会 長 富 田 晃

競技委員

レフェリー 高 崎 英 治

アシスタントレフェリー 十 楽 浩 之 市 川 倭文枝

進行・運営	神 田 博 昭	若 松 富 士 男	福 田 晃 久
	中 司 寛 子	原 田 均	吉 村 茂 記
	村 上 浩 一	岩 本 ち え み	山 根 暁 史
	松 永 伸 枝	門 田 義 和	松 永 一 郎
	藤 村 加 奈 恵	町 田 誠 司	藤 村 昇 一

防府オープン大会要綱

1. 日程／開始時刻／表彰対象

日程	種目	開始時刻		表彰対象
5月27日(土)	一般男子シングルス	1R	9:00	-
		2R	9:40	
5月28日(日)	一般男子ダブルス	1R・2R	9:00	3位まで
	一般女子ダブルス	1R	9:40	2位まで
	45歳男子ダブルス	1R・2R	10:20	2位まで
	55歳男子ダブルス	1R・2R		2位まで
	65歳男子ダブルス		13:00	優勝
6月 3日(土)	一般女子シングルス	1R・2R	9:00	2位まで
	45歳男子シングルス	1R・2R	9:00	2位まで
	55歳男子シングルス	1R・2R	9:00	2位まで
	65歳男子シングルス	1R・2R	9:00	2位まで
	一般男子シングルス残り試合		9:40	3位まで
6月 4日(日)	ミックスダブルスと上記残り試合		9:00	2位まで
6月17日・18日	予備日			

- 備 考
1. 天候・大会運営の都合等により変更することがあります。(予備日 6月17・18日)
 2. 使用コートは、防府市向島コート10面(砂入り人工芝)です。
※雨天の場合は予備日におこないます。(27日雨の場合、6月17日に延期)
 3. 受付は、仮ドロー記載の各自の開始時刻15分前までに済ませてください。

2. 試合方法
 - ① ミックスダブルスは1セットマッチ(ノーアドバンテージ方式)、
その他種目は8ゲームプロセット全種目セミアドバンテージでおこないます。
ただし、天候等により変更する場合があります。
 - ② 試合の進行は、オーダーオブプレー方式にて行いますので、進行板に注意してください。
原則として放送によるコールはしません。
 - ③ ドローナンバーの若い選手が本部までボールを取りに来てください。
 - ④ 試合前の練習は、サービス4本のみとする
 - ⑤ 試合終了後、勝者は直ちに試合結果の報告とボールの返却を本部にて行ってください。
 - ⑥ 進行状況により、ナイターを使用する場合があります。

3. 試合球 ブリヂストンXT-8 (イエロー)

4. ルール JTAルールによる

5. 審判 セルフジャッジ

6. 注意事項

- ① 発生したゴミ(空缶・弁当殻など)は、各自で持ち帰ること。
- ② 事故・負傷について、本部にて応急処置をします。
本大会はスポーツ保険に加入していますので、大会中に負傷された場合、本部まで連絡をお願いします。
- ③ 受付されない場合は、試合開始予定時刻の15分後にN/Sにします。
- ④ 8:00～8:45まで15分交代でコートを開放します。

一般男子シングルス

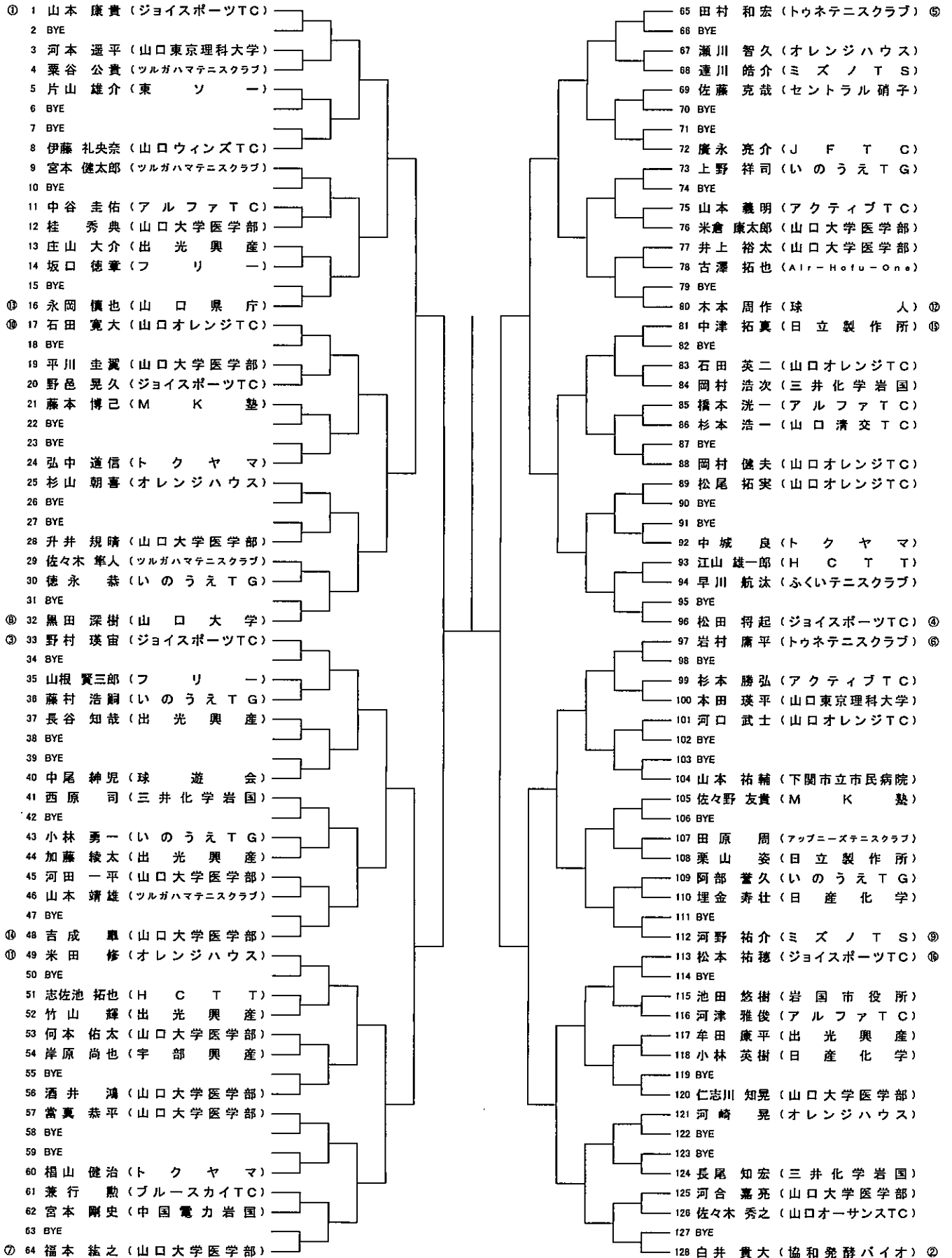

シード順位 ①山本 康貴 ②白井 貴大 ③野村 瑛宙 ④松田 将起 ⑤田村 和宏 ⑥岩村 庸平 ⑦福本 結之 ⑧黒田 深樹
 ⑨河野 祐介 ⑩石田 寛大 ⑪米田 修 ⑫木本 周作 ⑬永岡 慎也 ⑭吉成 卓 ⑮中津 拓真 ⑯松本 祐穂

一般男子ダブルス

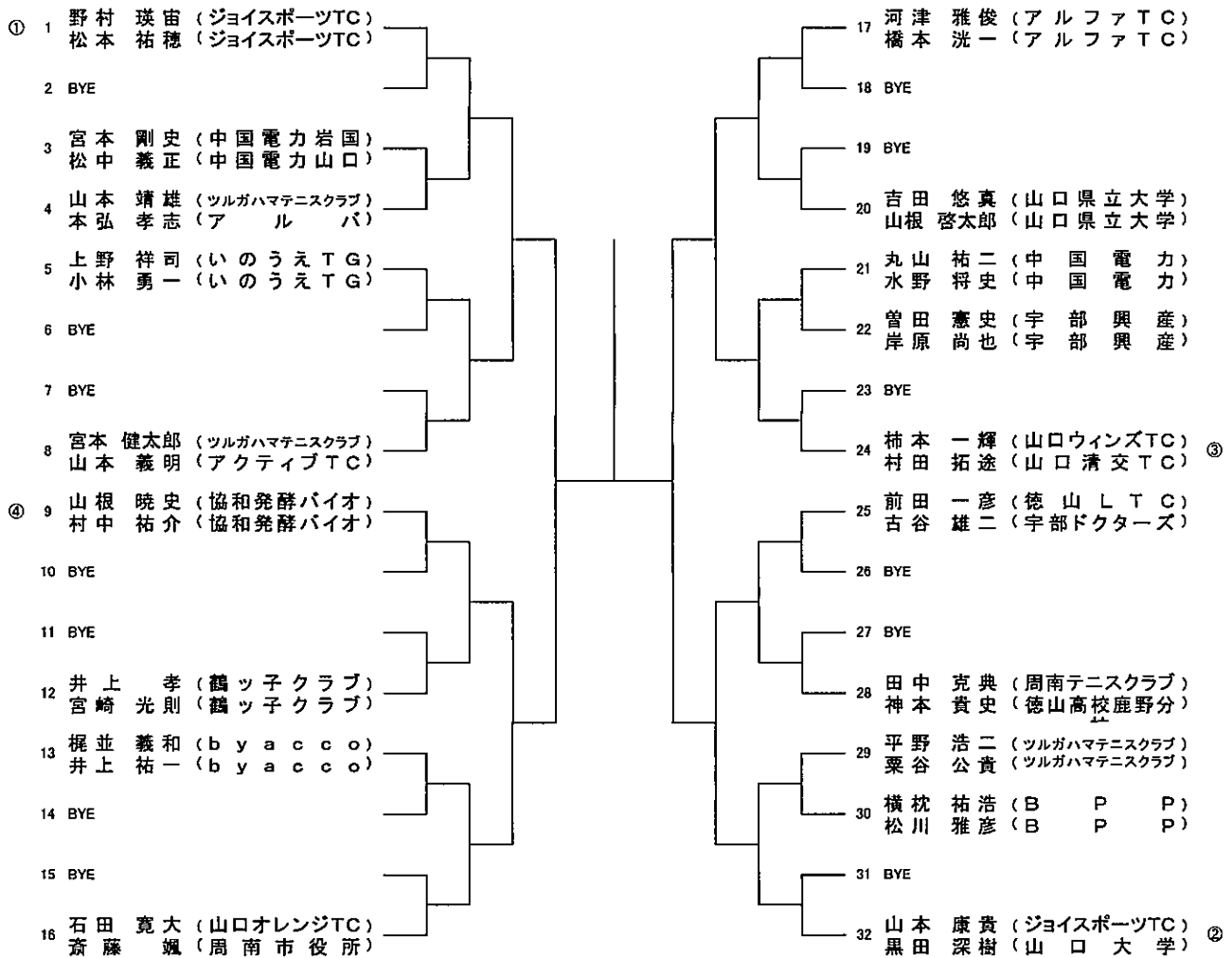

シード順位 ①野村 瑛宙・松本 祐穂 ②山本 康貴・黒田 深樹 ③柿本 一輝・村田 拓途 ④山根 暁史・村中 祐介

一般女子シングルス

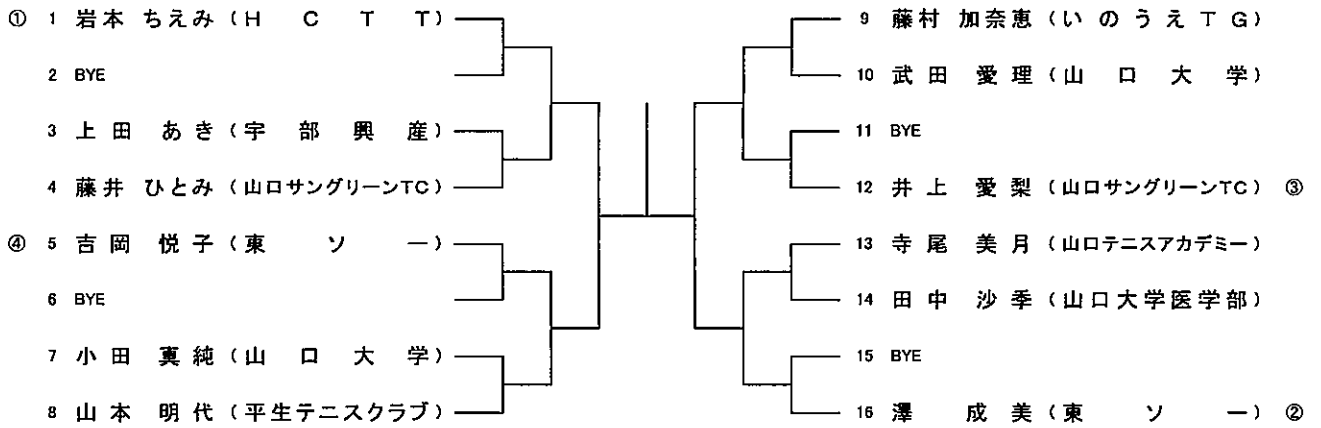

シード順位 ①岩本 ちえみ ②澤 成美 ③井上 愛梨 ④吉岡 悦子

一般女子ダブルス

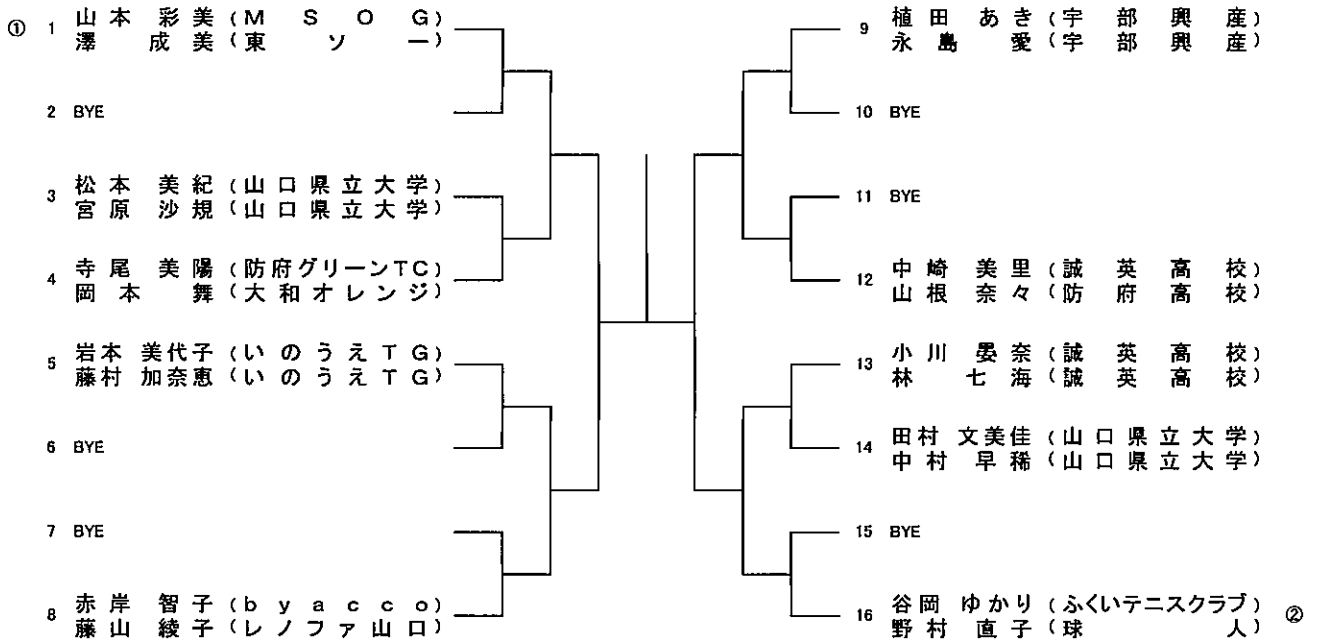

シード順位 ①山本 彩美・澤 成美 ②谷岡 ゆかり・野村 直子

55歳男子シングルス

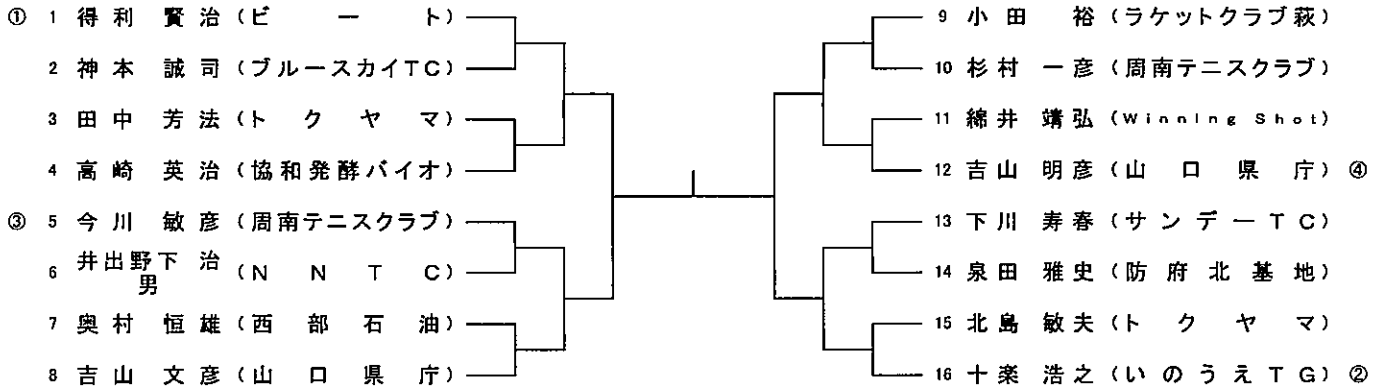

シード順位 ①得利 賢治 ②十楽 浩之 ③今川 敏彦 ④吉山 明彦

55歳男子ダブルス

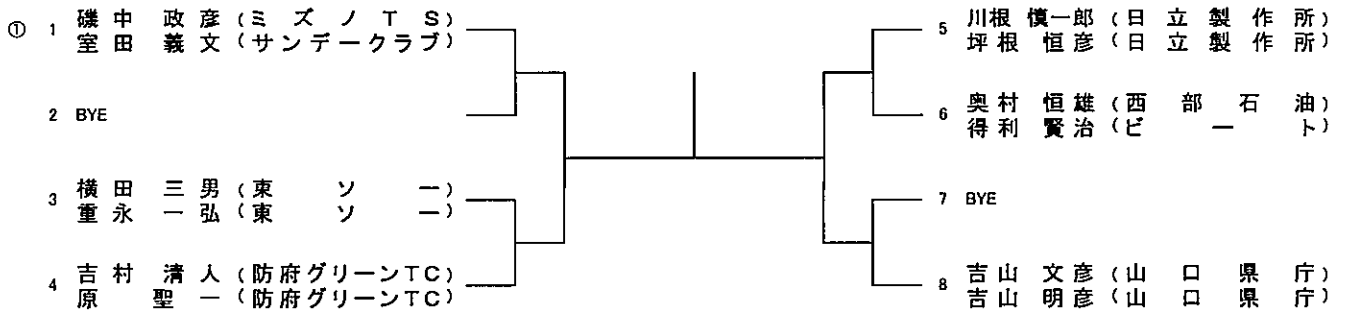

シード順位 ①磯中 政彦・室田 義文

65歳男子シングルス

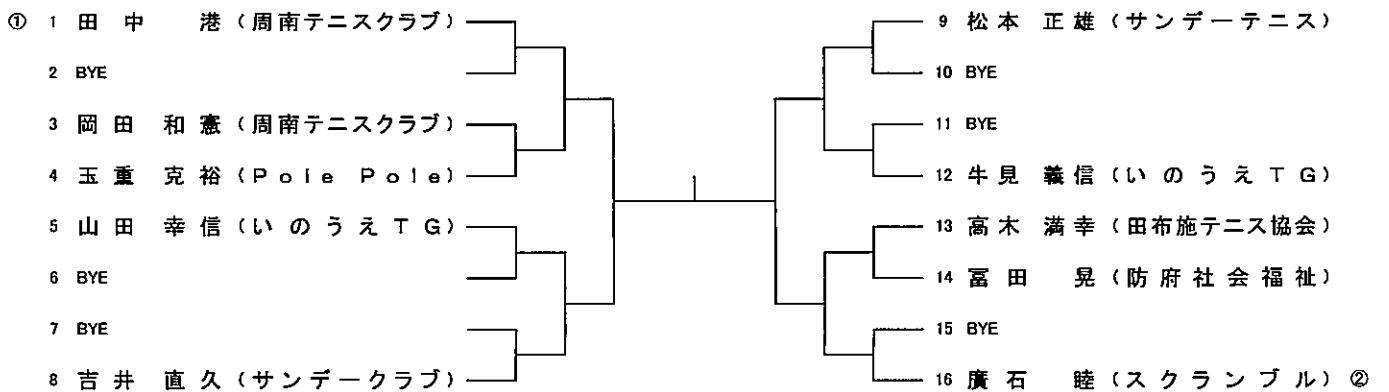

シード順位 ①田中 港 ②廣石 睦

65歳男子ダブルス

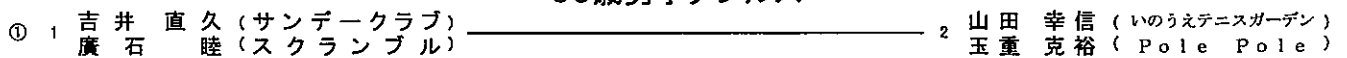

45歳男子シングルス

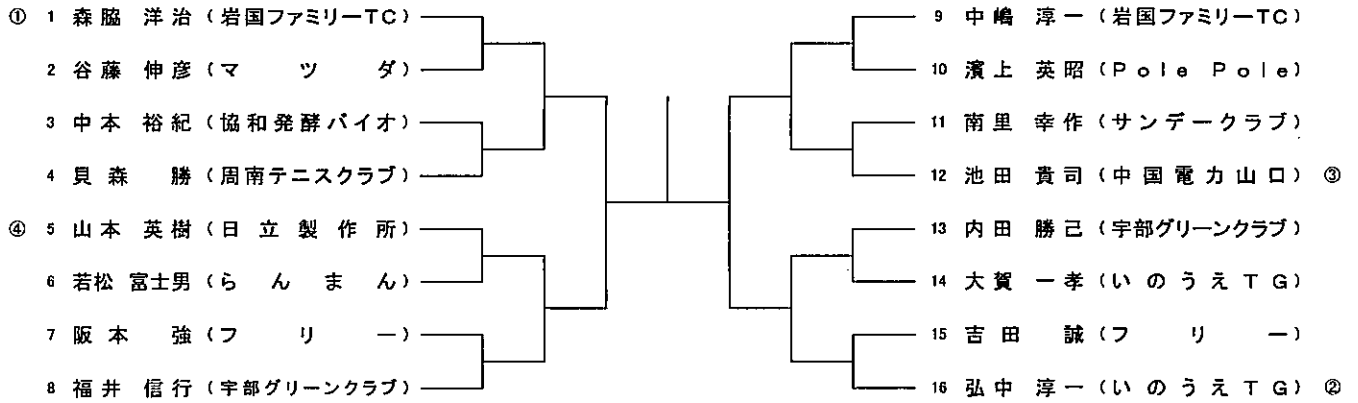

シード順位 ①森脇 洋治 ②弘中 淳一 ③池田 貴司 ④山本 英樹

45歳男子ダブルス

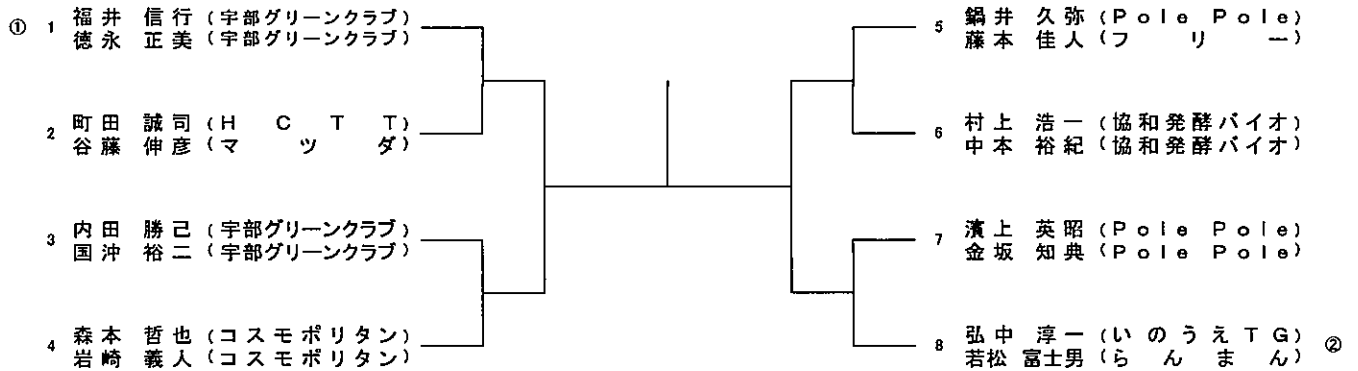

シード順位 ①福井 信行・徳永 正美 ②弘中 淳一・若松 富士男

ミックスダブルス予選リーグ-1

	No	氏名	所属	1	2	3	4	勝	敗	ゲーム率	順位
① ブロック	1	福井 信行 岩本 ちえみ	(宇部グリーンクラブ) (HCTT)	/	-	-	-				
	2	川田 利江 中嶋 淳一	(ミズノTS岩国) (岩国ファミリーテニスクラブ)	-	/	-	-				
	3	金坂 知典 金坂 典子	(POLE POLE) (POLE POLE)	-	-	/	-				
	4	井上 孝 松田 由香	(鶴ツ子クラブ) (鶴ツ子クラブ)	-	-	-	/				

試合順序)①1vs2、3vs4 ②1vs3、2v4 ③1vs4、2vs3

	No	氏名	所属	1	2	3	4	勝	敗	ゲーム率	順位
② ブロック	1	白井 貴大 山本 彩美	(協和発酵バイオ) (MSOG)	/	-	-	-				
	2	高木 鐘一 盛重 史子	(フリー) (フリー)	-	/	-	-				
	3	山本 和弘 池永 詠子	(ブルースカイ) (ブルースカイ)	-	-	/	-				
	4	梶並 義和 梶並 広子	(byacco) (byacco)	-	-	-	/				

試合順序)①1vs2、3vs4 ②1vs3、2v4 ③1vs4、2vs3

	No	氏名	所属	1	2	3	4	勝	敗	ゲーム率	順位
③ ブロック	1	梶田 博史 岡本 舞	(マツダ) (大和オレンジボールTC)	/	-	-	-				
	2	国田 礼子 横枕 祐浩	(HCTT) (B.P.P)	-	/	-	-				
	3	林川 展寿 野村 清美	(オーサンス) (山口レディース)	-	-	/	-				
	4	縄田 明彦 縄田 久美子	(PolePole) (PolePole)	-	-	-	/				

試合順序)①1vs2、3vs4 ②1vs3、2v4 ③1vs4、2vs3

	No	氏名	所属	1	2	3	4	勝	敗	ゲーム率	順位
④ ブロック	1	斎藤 颯 森本 陽菜	(アルファテニスクラブ) (アルファテニスクラブ)	/	-	-	-				
	2	谷藤 伸彦 谷藤 邦代	(マツダ) (PolePole)	-	/	-	-				
	3	杉本 勝弘 川口 真由美	(アクティブテニスサークル) (アクティブテニスサークル)	-	-	/	-				
	4	平村 真治 赤岸 智子	(フリー) (byacco)	-	-	-	/				

試合順序)①1vs2、3vs4 ②1vs3、2v4 ③1vs4、2vs3

	No	氏名	所属	1	2	3	4	勝	敗	ゲーム率	順位
⑤ ブロック	1	中田 大樹 澤 成美	(東ソー) (東ソー)	/	-	-	-				
	2	町田 誠司 山本 直子	(HCTT) (防府グリーン)	-	/	-	-				
	3	山本 佳司 山本 純子	(防府北基地) (防府北基地)	-	-	/	-				
	4	岸原 尚也 永島 愛	(宇部興産) (宇部興産)	-	-	-	/				

試合順序)①1vs2、3vs4 ②1vs3、2v4 ③1vs4、2vs3

ミックスダブルス予選リーグ-2

No	氏名	所属	1	2	3	4	勝	敗	ゲーム率	順位
⑥ ブロック	1	徳永 正美 (宇部グリーン)	/	-	-	-				
		国沢 美代子 (東ソー)								
	2	山根暁史 (協和発酵バイオ)		-	-	-				
		山根千帆 (レノファ山口)								
	3	岡田 龍夫 (ビヤッコ)		-	-	-				
		岡田 優子 (スピカ)								
	4	中上尚武 (桑陽テニスクラブ)		-	-	-				
		佐々木富士子 (桑陽テニスクラブ)								

試合順序)①1vs2、3vs4 ②1vs3、2v4 ③1vs4、2vs3

No	氏名	所属	1	2	3	4	勝	敗	ゲーム率	順位
⑦ ブロック	1	磯中 政彦 (ミズノTS)	/	-	-	-				
		横枕 知美 (BPP)								
	2	中本 裕紀 (協和発酵バイオ)		-	-	-				
		寺尾 美陽 (防府グリーン)								
	3	山道 彰 (山口清交)		-	-	-				
		山道 孝子 (山口清交)								
	4	岩崎 義人 (コスモポリタン)		-	-	-				
		森木 利香 (グリーン)								

試合順序)①1vs2、3vs4 ②1vs3、2v4 ③1vs4、2vs3

No	氏名	所属	1	2	3	勝	敗	ゲーム率	順位
⑧ ブロック	1	濱上 英昭 (POLE POLE)	/	-	-				
		花江 珠美 (POLE POLE)							
	2	平尾 研 (ブルースカイ)		-	-				
		内田 縁 (フリー)							
	3	原 聖一 (防府グリーン)		-	-				
		原 智美 (防府グリーン)							

試合順序)①1vs2 ②2vs3 ③1vs3

No	氏名	所属	1	2	3	勝	敗	ゲーム率	順位
⑨ ブロック	1	山本 英樹 (日立製作所)	/	-	-				
		山本 順子 (ツルガハマテニスクラブ)							
	2	吉村 茂記 (防府スポーツ)		-	-				
		吉村 友美 (POLE POLE)							
	3	石田 哲平 (フリー)		-	-				
		石田 真澄 (フリー)							

試合順序)①1vs2 ②2vs3 ③1vs3

No	氏名	所属	1	2	3	勝	敗	ゲーム率	順位
⑩ ブロック	1	岡村昌一郎 (山口清交)	/	-	-				
		松井 香 (Ten.TC)							
	2	柴田昂樹 (山口テニスアカデミー)		-	-				
		寺尾美月 (山口テニスアカデミー)							
	3	宮崎 光則 (鶴ツ子クラブ)		-	-				
		福田 帆奈美 (鶴ツ子クラブ)							

試合順序)①1vs2 ②2vs3 ③1vs3

混合ダブルス ラウンドロビン1位トーナメント

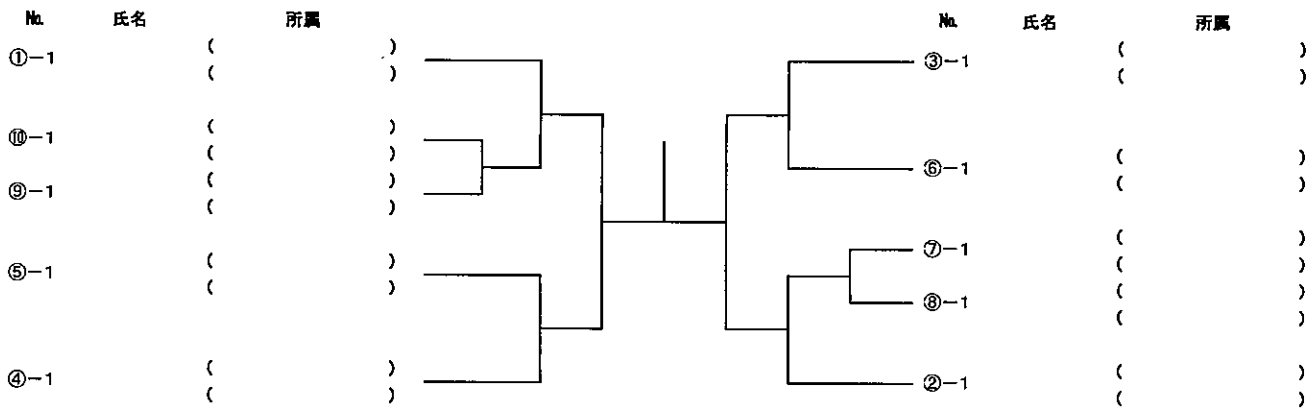

混合ダブルス ラウンドロビン2位トーナメント

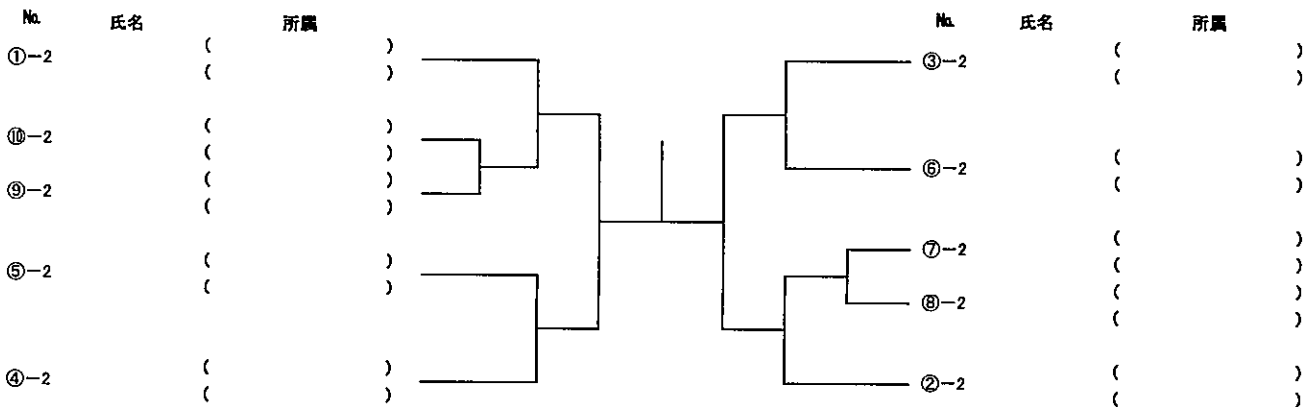

混合ダブルス ラウンドロビン3位トーナメント

