

第64回（2019年）  
防府オープンテニストーナメント

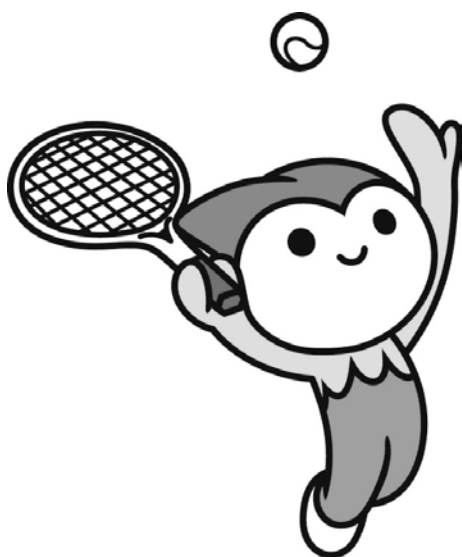

主 催： 防府市テニス協会  
後 援： 防府市体育協会 山口県テニス協会  
協 賛： ダンロップスポーツ

日 時： 5月25日(土)・5月26日(日)  
6月 1日(土)・6月 2日(日)  
予備日6月15日(土)・6月16日(日)

会 場： 防府市向島公園テニスコート

## 大会役員

会 長 富 田 晃

## 競技委員

レフェリー 高 崎 英 治

アシスタントレフェリー 十 楽 浩 之 市 川 倭文枝

進行・運営 岩 本 ちえみ 若 松 富士男 福 田 晃 久  
村上 浩 一 門 田 義 和 吉 村 茂 記  
山 根 暁 史 町 田 誠 司 藤 村 昇 一  
藤 村 加奈恵

## 防府オープン大会要綱

### 1. 日程／開始時刻／表彰対象

日程	種目	開始時刻		表彰対象
5月25日(土)	一般男子シングルス	1R	9:00	-
		2R	9:40	
5月26日(日)	一般男子ダブルス	1R・2R	9:00	3位まで
	一般女子ダブルス	1R	9:00	2位まで
	45歳男子ダブルス	1R・2R	9:00	2位まで
	55歳男子ダブルス	1R・2R		2位まで
	65歳男子ダブルス	1R	9:40	優勝
6月1日(土)	一般女子シングルス	1R・2R	9:00	2位まで
	45歳男子シングルス	1R・2R	9:00	2位まで
	55歳男子シングルス	1R・2R	9:00	2位まで
	65歳男子シングルス	1R・2R	9:00	2位まで
	一般男子シングルス残り試合		9:40	3位まで
6月2日(日)	ミックスダブルスと上記残り試合		9:00	3位まで
6月15日・16日	予備日			

- 備考
1. 天候・大会運営の都合等により変更することがあります。(予備日 6月15・16日)
  2. 使用コートは、防府市向島コート10面(砂入り人工芝)です。  
※雨天の場合は予備日におこないます。(25日雨の場合、6月15日に延期)
  3. 受付は、仮ドロー記載の各自の開始時刻15分前までに済ませてください。

2. 試合方法
- ① ミックスダブルスは1セットマッチ(ノーアドバンテージ方式)、  
その他種目は8ゲームプロセット全種目セミアドバンテージでおこないます。  
ただし、天候等により変更する場合があります。
  - ② 試合の進行は、オーダーオブプレー方式にて行いますので、進行板に注意してください。  
原則として放送によるコールはしません。
  - ③ ドローナンバーの若い選手が本部までボールを取りに来てください。
  - ④ 試合前の練習は、サービス4本のみとする
  - ⑤ 試合終了後、勝者は直ちに試合結果の報告とボールの返却を本部にて行ってください。
  - ⑥ 進行状況により、ナイターを使用する場合があります。

3. 試合球 ダンロップフォート

4. ルール JTAルールによる

5. 審判 セルフジャッジ

### 6. 注意事項

- ① 発生したゴミ(空缶・弁当殻など)は、各自で持ち帰ること。
- ② 事故・負傷について、本部にて応急処置をします。  
本大会はスポーツ保険に加入していますので、大会中に負傷された場合、本部まで必ず連絡をお願いします。連絡がないと保険適用外の恐れがあります。
- ③ 受付されない場合は、試合開始予定時刻の15分後にN/Sにします。
- ④ 8:00～8:45まで15分交代でコートを開放します。

### 7. その他

今大会では『お楽しみ抽選会』を行います(ハズレはあります)

- 1エントリーにつき1回の抽選

<例>シングルスとダブルスにエントリーしていたら、2回

- **試合が行われた日に受付横にて抽選に参加してください**

※豪華景品を協賛いただいております

一般男子シングルス

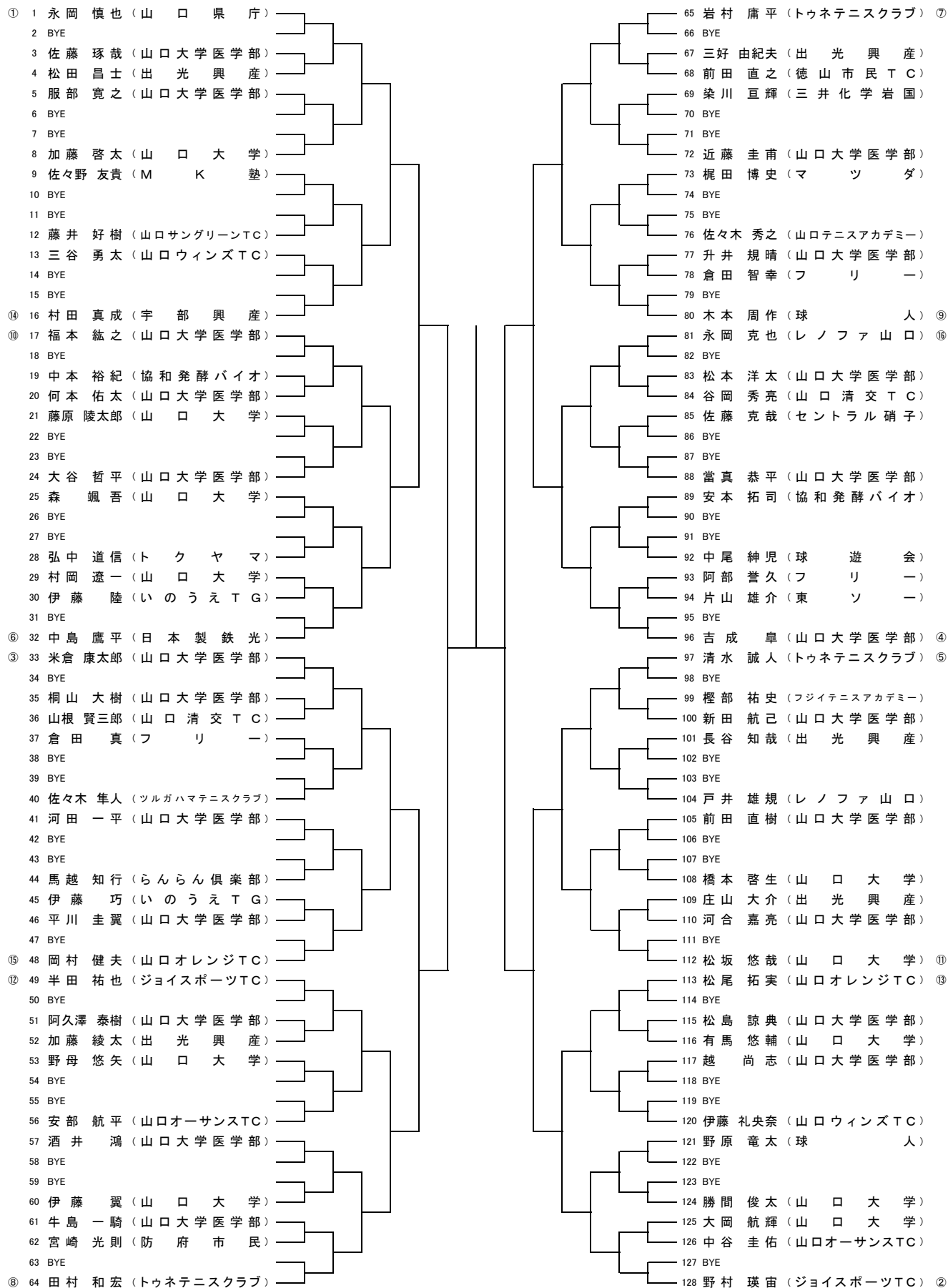

シード順位 ①永岡 慎也 ②野村 瑛宙 ③米倉 康太郎 ④吉成 阜 ⑤清水 誠人 ⑥中島 鷹平 ⑦岩村 庸平 ⑧田村 和宏  
 ⑨木本 周作 ⑩福本 紘之 ⑪松坂 悠哉 ⑫半田 祐也 ⑬松尾 拓実 ⑭村田 真成 ⑮岡村 健夫 ⑯永岡 克也

# 一般男子ダブルス

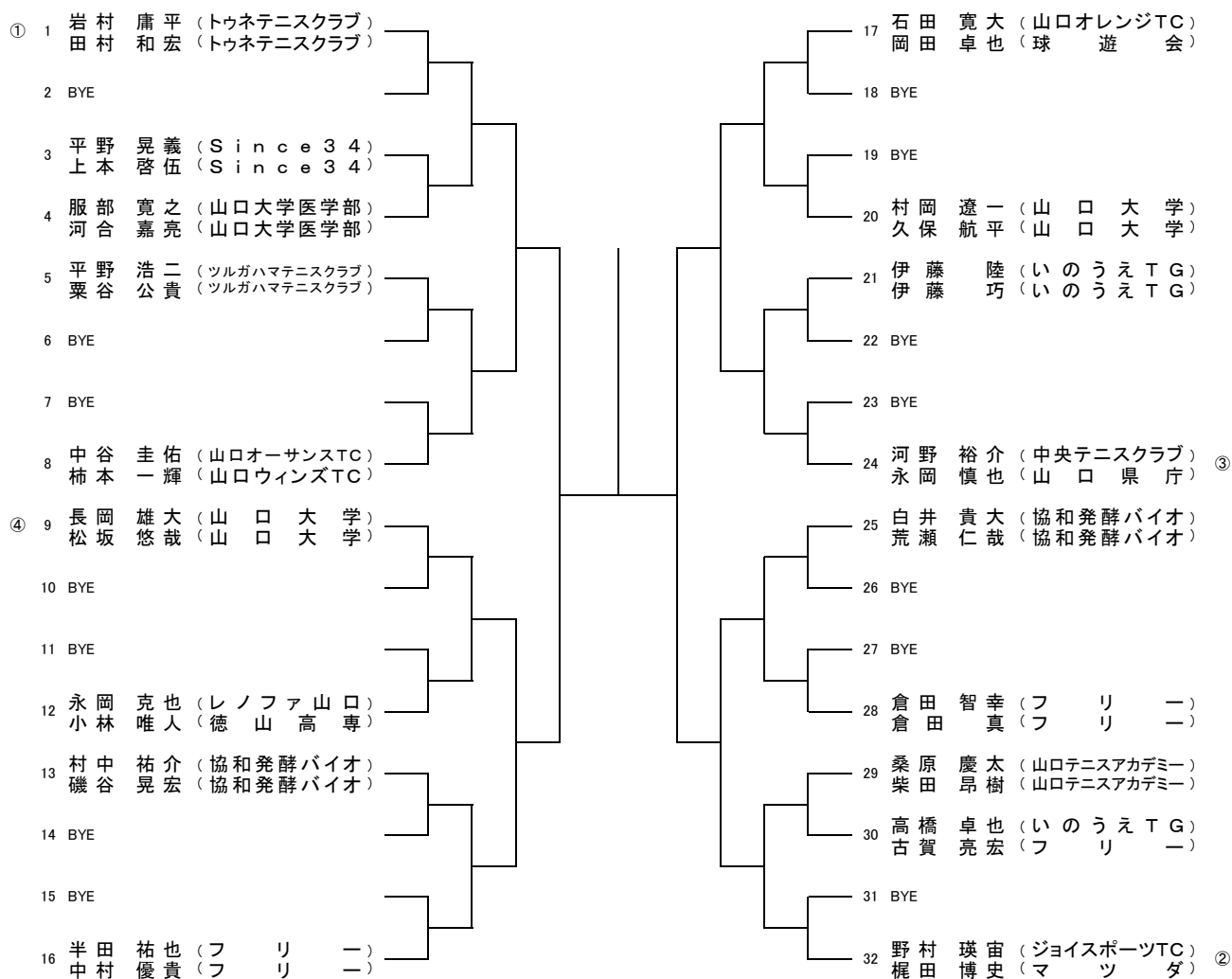

シード順位 ①岩村 庸平・田村 和宏 ②野村 瑛宙・梶田 博史 ③河野 裕介・永岡 慎也 ④長岡 雄大・松坂 悠哉

## 一般女子シングルス

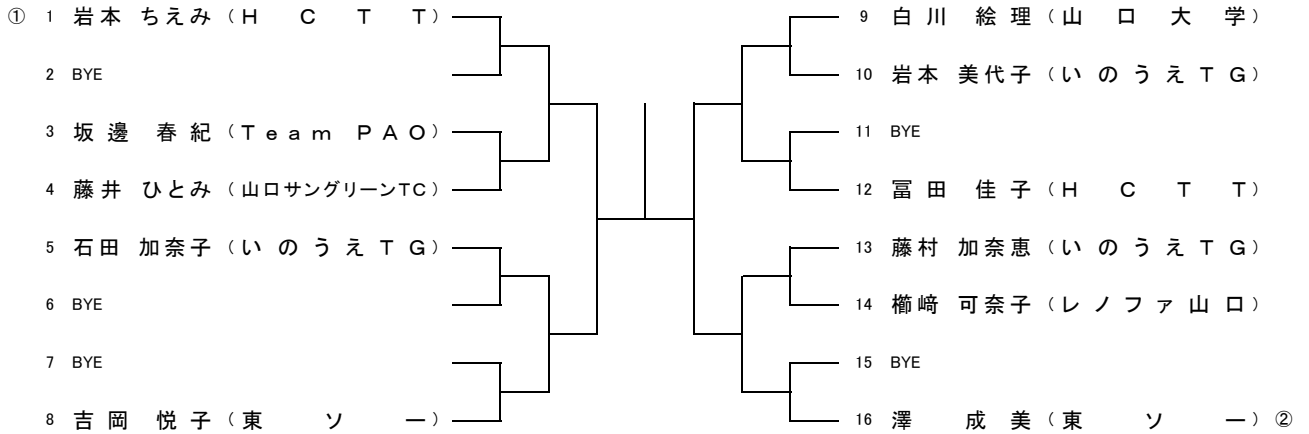

シード順位 ①岩本 ちえみ ②澤 成美

## 一般女子ダブルス

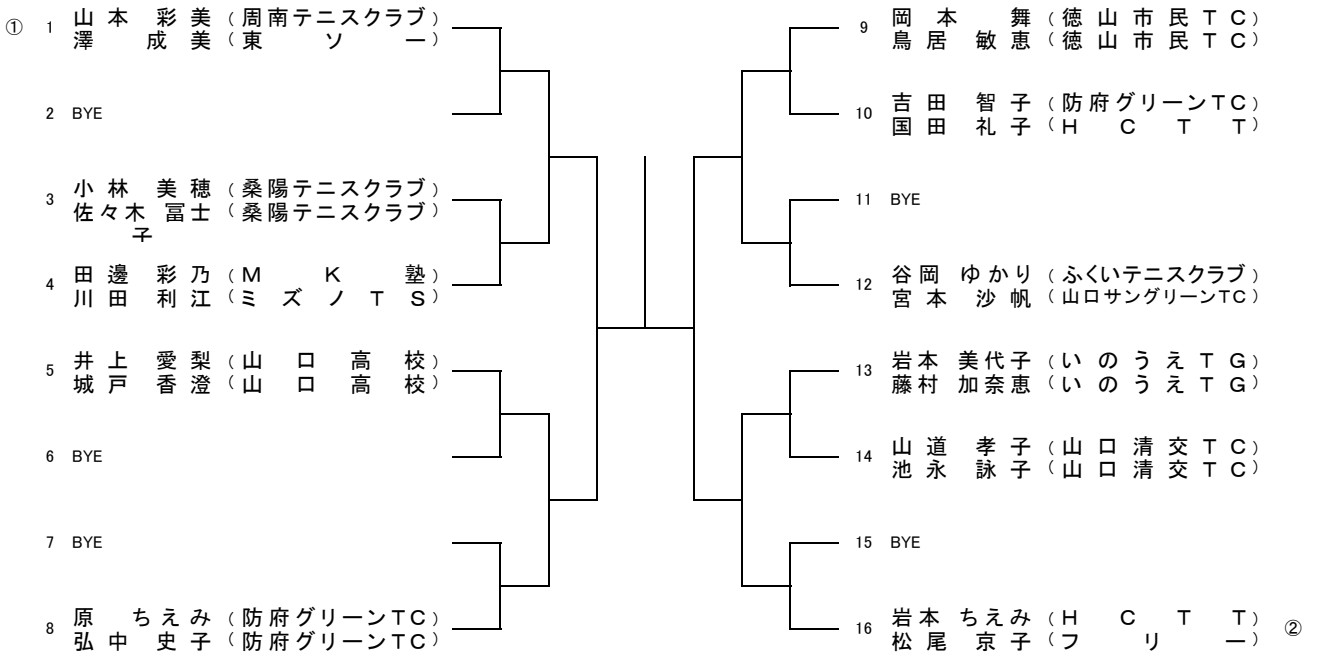

シード順位 ①山本 彩美・澤 成美 ②岩本 ちえみ・松尾 京子

### 45歳男子シングルス

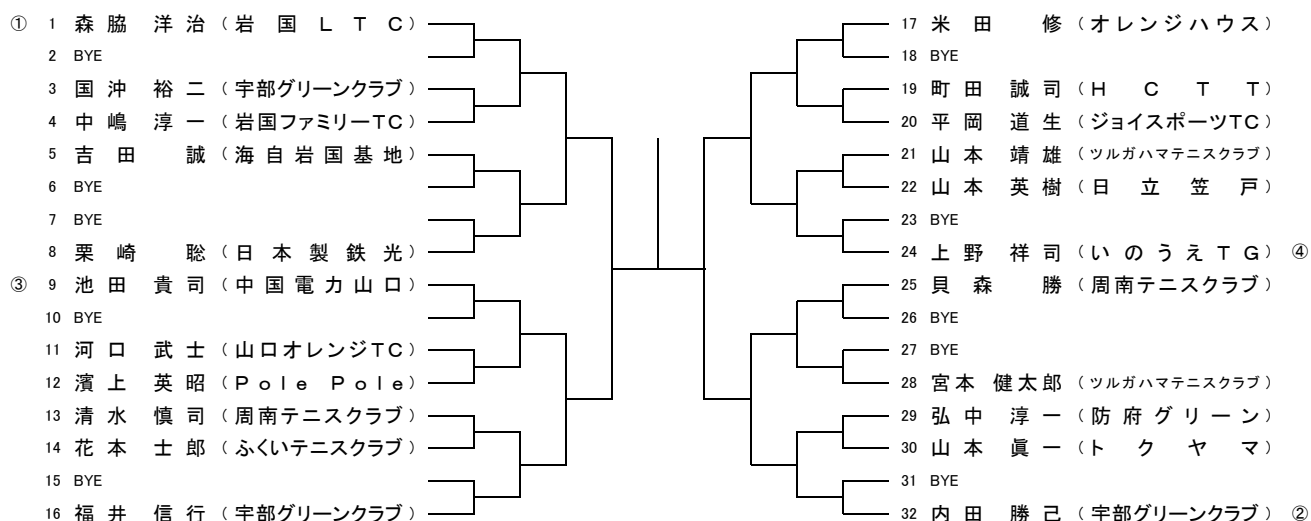

シード順位 ①森脇 洋治 ②内田 勝己 ③池田 貴司 ④上野 祥司

### 55歳男子シングルス

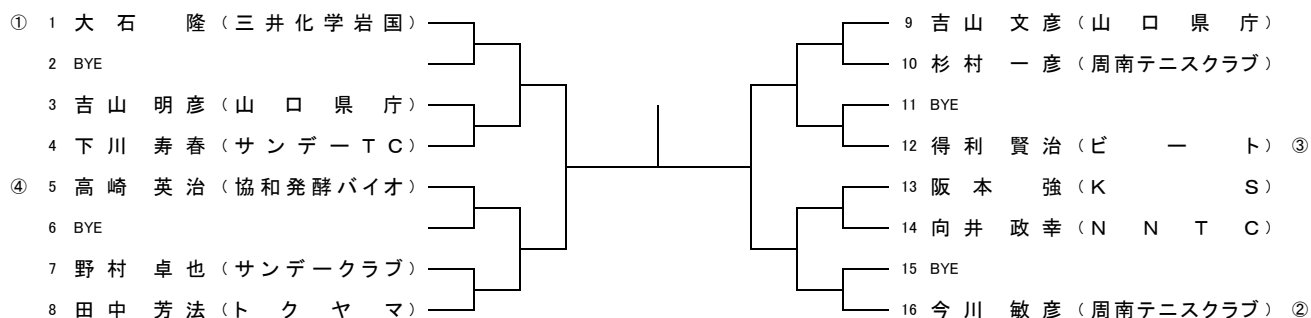

シード順位 ①大石 隆 ②今川 敏彦 ③得利 賢治 ④高崎 英治

### 65歳男子シングルス

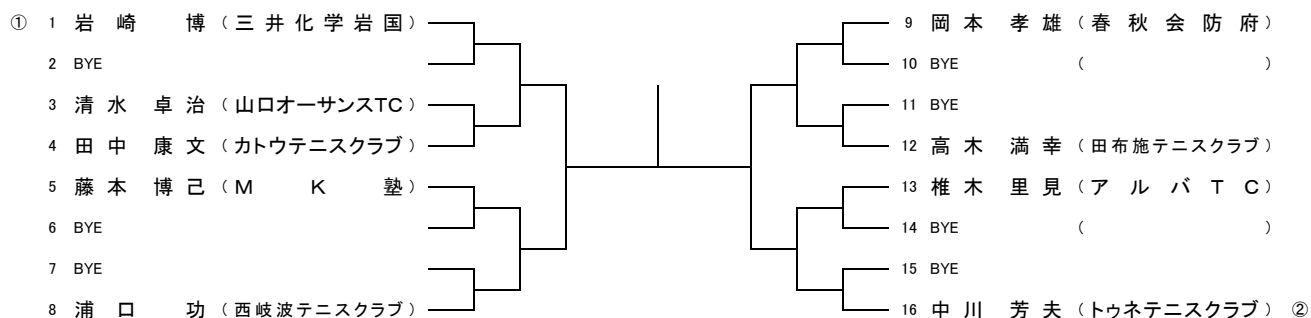

シード順位 ①岩崎 博 ②中川 芳夫

### 45歳男子ダブルス

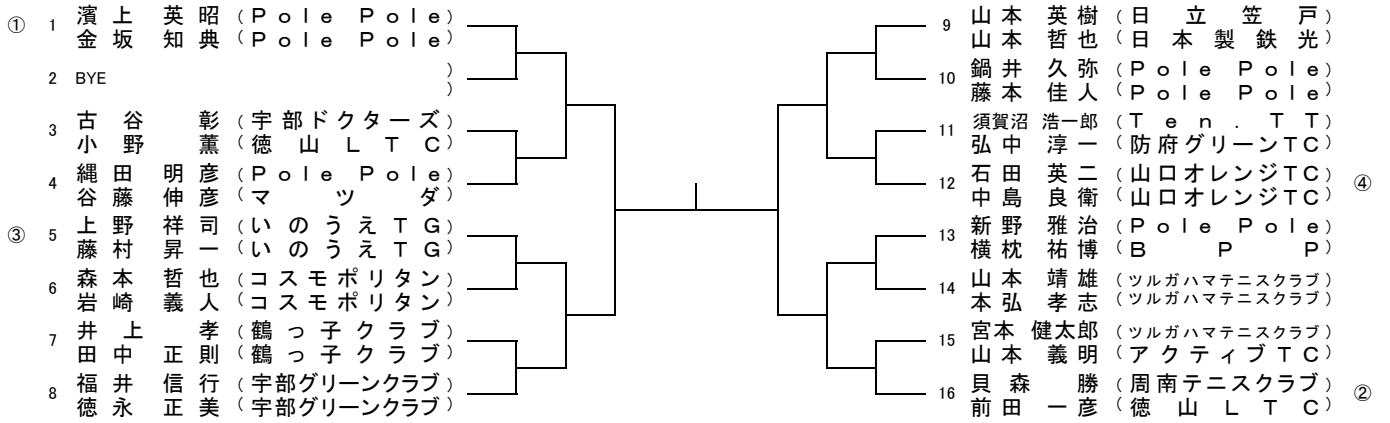

シート順位 ①濱上 英昭・金坂 知典 ②貝森 勝・前田 一彦 ③上野 祥司・藤村 昇一 ④石田 英二・中島 良衛

### 55歳男子ダブルス

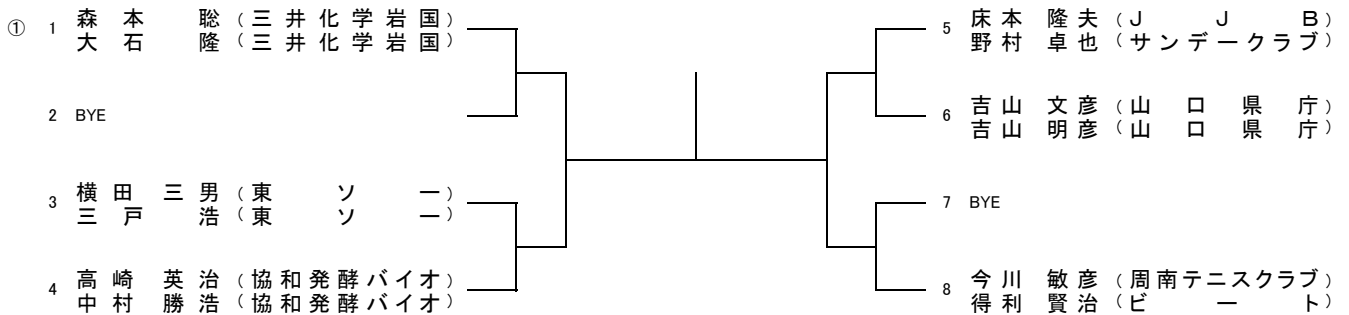

シート順位 ①森本 聡・大石 隆

### 65歳男子ダブルス

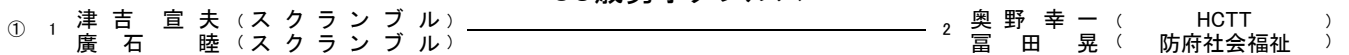



## ミックスタブルス予選リーグ

No	氏名	所属	1	2	3	4	勝	敗	ゲーム率	順位
① ブロック	1	中谷 圭佑 ( 山口オーサンスTC )	/	-	-	-				
		大下 紗代 ( フリー )								
	2	津島 秀成 ( POLEPOLE )		-	-	-				
		花江 珠美 ( POLEPOLE )								
	3	石田 英二 ( 山口オレンジTC )		-	-	-				
		高橋 亜弥 ( レノファ山口 )								
	4	中田 大樹 ( 東ソー )		-	-	-				
		澤 成美 ( 東ソー )								

試合順序)①1vs2、3vs4 ②1vs3、2v4 ③1vs4、2vs3

No	氏名	所属	1	2	3	4	勝	敗	ゲーム率	順位
② ブロック	1	永岡 慎也 ( 山口県庁 )	/	-	-	-				
		山崎 智加 ( 山口県庁 )								
	2	縄田 明彦 ( POLEPOLE )		-	-	-				
		縄田 久美子 ( POLEPOLE )								
	3	岸原 尚也 ( 宇部興産 )		-	-	-				
		岸原 愛 ( 宇部興産 )								
	4	梶川聖織 ( Since34 )		-	-	-				
		坂田明佳 ( Since34 )								

試合順序)①1vs2、3vs4 ②1vs3、2v4 ③1vs4、2vs3

No	氏名	所属	1	2	3	4	勝	敗	ゲーム率	順位
③ ブロック	1	梶田 博史 ( マツダ )	/	-	-	-				
		岡本 舞 ( 徳山市民テニスクラブ )								
	2	磯野 博志 ( スピカテニスクラブ )		-	-	-				
		磯野 典子 ( スピカテニスクラブ )								
	3	谷岡 秀亮 ( 山口清交 )		-	-	-				
		岡村 純子 ( 山口清交 )								
	4	中嶋 淳一 ( 岩国ファミリーTC )		-	-	-				
		野沢 美緒 ( 山口県庁 )								

試合順序)①1vs2、3vs4 ②1vs3、2v4 ③1vs4、2vs3

No	氏名	所属	1	2	3	4	勝	敗	ゲーム率	順位
④ ブロック	1	福井 信行 ( 宇部グリーンクラブ )	/	-	-	-				
		岩本 ちえみ ( HCTT )								
	2	岡田 龍夫 ( Byacco T.C. )		-	-	-				
		岡田 優子 ( スピカ )								
	3	岡村昌一郎 ( 山口清交 )		-	-	-				
		榊田 典子 ( 維新クラブ )								
	4	谷藤 伸彦 ( マツダ )		-	-	-				
		松岡 れいら ( PolePole )								

試合順序)①1vs2、3vs4 ②1vs3、2v4 ③1vs4、2vs3

No	氏名	所属	1	2	3	4	勝	敗	ゲーム率	順位
⑤ ブロック	1	安部 航平 ( 山口オーサンスTC )	/	-	-	-				
		寺尾 美陽 ( 防府グリーンTC )								
	2	富田 晃 ( 防府社会福祉 )		-	-	-				
		藤村 加奈恵 ( いのうえTG )								
	3	石川 泰将 ( 日鉄ステンレス周南 )		-	-	-				
		増原 伸子 ( 周南テニスクラブ )								
	4	金坂知典 ( POLEPOLE )		-	-	-				
		金坂典子 ( POLEPOLE )								

試合順序)①1vs2、3vs4 ②1vs3、2v4 ③1vs4、2vs3

混合ダブルス ラウンドロビン1位トーナメント

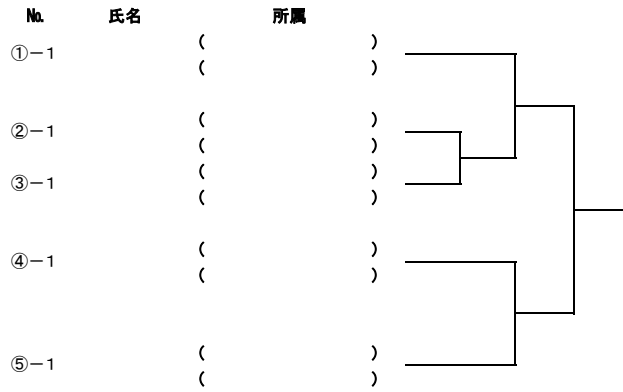

混合ダブルス ラウンドロビン2位トーナメント

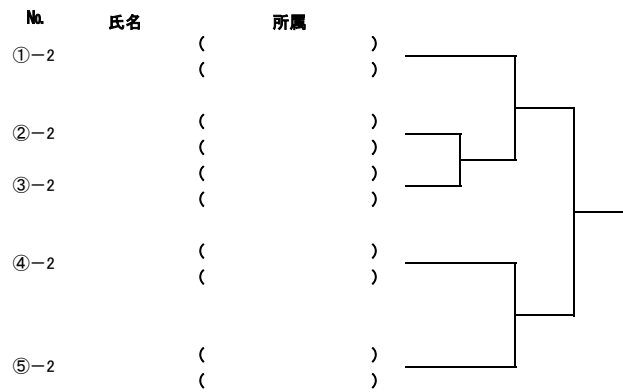

混合ダブルス ラウンドロビン3位トーナメント

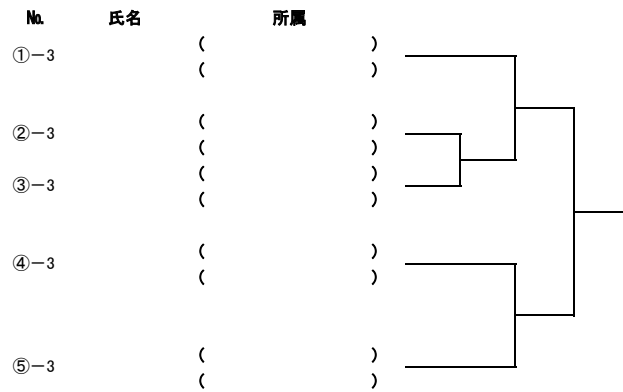

混合ダブルス ラウンドロビン4位トーナメント

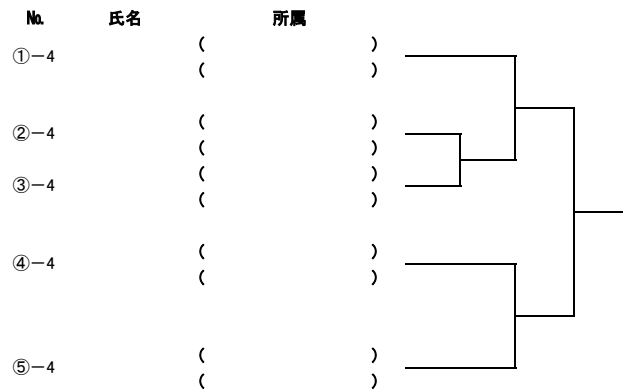

## 防府オープンテニストーナメント歴代優勝者

	一般男子		一般女子		45歳以上男子		55歳以上男子		65歳以上男子		ミックス ダブルス
	単	複	単	複	単	複	単	複	単	複	
第36回 平3年	伊藤忠則 (西部石油)	市川・黒瀬 (いのうえ・宇部短付中)	河岡ひな子 (スマッシュ)	岡田・加藤 (サングリーン)							
第37回 平4年	可部本義明 (いのうえ)	竹嶋・井下 (岩国LTC・帝人)	末永昌子 (山口ウインズ)	林・松本 (柳井ローン・ふくい)							
第38回 平5年	長廣成人 (UGKTC)	井本・伊藤 (サングリーン・西部石油)	藤井香織 (東ソー)	森川・早野 (岩国LCT)							
第39回 平6年	井本尚男 (サングリーン)	大道・伊藤 (宇部グリーン・西部石油)	藤井香織 (東ソー)	森川・早野 (岩国LCT)							
第40回 平7年	浜田義則 (中電岩国)	竹嶋・浜田 (岩国水道局・中電岩国)	大和亜紀乃 (桑陽テニス)	大和・大形 (桑陽・宇部グリーン)	淵上貞之 (海自小月TC)	高橋・黒川 (東ソー・徳山LCT)					
第41回 平8年	浜田義則 (中電岩国)	竹嶋・浜田 (岩国水道局・中電岩国)	大和亜紀乃 (むつみクラブ)	大和・藤井 (むつみ・東ソー)	松重見司 (協和発酵)	中村・磯村 (日本ホリウレタ)					
第42回 平9年	伊藤忠則 (西部石油)	竹嶋・浜田 (岩国水道局・中電岩国)	大和亜紀乃 (むつみクラブ)	早野・森川 (ルカップ)	内田篤郎 (防府信用金庫)	梅原・中田 (徳山LTC・三井石油)					
第43回 平10年	浜田義則 (中国電力)	岩田・池田 (中国電力)	早野知美 (ルカップ)	早野・森川 (ルカップ)	中島康二 (三井化学岩国)	中島・富田 (三井化学岩国)					
第44回 平11年	長廣成人 (U. G. K)	岩田・池田 (中国電力)	多田伸子 (徳山LTC)	藤井・国沢 (東ソー)	中田吉也 (三井化学岩国)	廣石・藤岡 (三井化学岩国・スクランブル)					
第45回 平12年	長廣成人 (U. G. K)	長廣・伊藤 (UGK・西部石油)	多田伸子 (徳山LTC)	三好・杉本 (小野田レイニス・山口清交)	西牟田一夫 (オレンジボール)	廣石・藤岡 (スクランブル)					
第46回 平13年	吉川竜平 (JFTC)	吉川・伊藤 (JFTC・西部石油)	大形悦子 (徳山LTC)	大形・多田 (徳山LTC)	今川敏彦 (周南TC)	今川・西牟田 (周南TC・オレンジボール)					
第47回 平14年	林 洋平 (山口大学)	林・井上 (山口大学・山口サングリーン)	國重 章子 (U. G. K)	大形・多田 (徳山LTC)	和田千春 (海自岩国基地)	廣石・藤岡 (スクランブル)					
第48回 平15年	丸山 祐二 (山口大学)	丸山・井上 (山口大学)	大和 亜紀乃 (HCTT)	岩本・大和 (HCTT)	伊藤 忠則 (西部石油)	福井・磯村 (ふくいTC・日本ホリウレタ)					
第49回 平16年	丸山 祐二 (山口大学)	丸山・赤松 (山口大学)	大形悦子 (徳山LTC)	大形・多田 (徳山LTC)	伊藤 忠則 (西部石油)	廣石・藤岡 (スクランブル)					
第50回 平17年	伊 俊詰 (山口サングリーン)	長廣・伊 (せいら・山口サングリーン)	大形悦子 (徳山LTC)	藤井・松本 (東ソー・ふくいTC)	伊藤 忠則 (西部石油)	得利・藤本 (ビート・MK塾)					
第51回 平18年	丸山 祐二 (UBE72テニスクラブ)	丸山・林 (UBE72テニスクラブ)	猿田法子 (カトウテニスクラブ)	藤井・松本 (東ソー・ふくいTC)	伊藤 忠則 (西部石油)	廣石・藤岡 (スクランブル)					
第52回 平19年	内海 裕 (広島銀行)	内海・赤松 (広島銀行・福岡銀行)	大和 亜紀乃 (HCTT)	岩本・大和 (HCTT)	伊藤 忠則 (西部石油)	岡田・片山 (周南TC・徳山市民TC)					
第53回 平20年	内海 裕 (広島銀行)	大井・村川 (山口大学)	田坂 文那 (山口サングリーン)	岩本・藤井 (HCTT・東ソー)	今川敏彦 (周南TC)	岡田・片山 (周南TC・徳山市民TC)					
第54回 平21年	丸山 祐二 (UBE72テニスクラブ)	大井・村川 (ジョイススポーツ・西部石油)	大和 亜紀乃 (HCTT)	岩本・大和 (HCTT)	今川敏彦 (周南TC)	今川・河村 (周南TC)	安部 計一 (日本ホリウレタ)	廣石・藤岡 (スクランブル)			
第55回 平22年	大井 嘉悟 (ジョイススポーツTC)	小森・國吉 (球遊会)	寺尾 直美 (アルファTC)	藤井・大形 (東ソー・宇部グリーン)	福井 信行 (宇部グリーン)	福井・河合 (宇部グリーン・ふくいテニス)	今川敏彦 (周南TC)	岡田・今川 (周南TC)			
第56回 平23年	丸山 祐二 (UBE72テニスクラブ)	丸山・山根 (UBE72テニス・山口オーサンス)	寺尾 直美 (アルファTC)	寺尾・大和 (アルファTC・HCTT)	高原 謙二 (山口ウインズTC)	十楽・林 (協和発酵バイオ・いのうえTG)	今川敏彦 (周南TC)	岡田・今川 (周南TC)			
第57回 平24年	丸山 祐二 (UBE72テニスクラブ)	大井・村川 (ジョイススポーツ・UBE72テニス)	大和 亜紀乃 (HCTT)	岩本・河嶋 (HCTT・周南TC)	十楽浩之 (いのうえTG)	鳥居・田中 (徳山市民TC)	今川敏彦 (周南TC)	岡田・今川 (周南TC)			
第58回 平25年	丸山 祐二 (UBE72テニスクラブ)	丸山・岩田 (UBE72テニス・中国電力)	大和 亜紀乃 (HCTT)	寺尾・河嶋 (防府グリーンTC・周南TC)	十楽浩之 (いのうえTG)	田中・田中 (徳山市民TC・周南TC)	得利賢治 (ビート)	廣石・藤岡 (スクランブル)			
第59回 平26年	森永 雄一朗 (フリー)	梶川・中津 (周南TC・日立製作所)	寺尾 直美 (防府グリーンTC)	岩本・河嶋 (HCTT・周南TC)	福井 信行 (宇部グリーン)	福井・徳永 (宇部グリーン)	今川敏彦 (周南TC)	廣石・藤岡 (スクランブル)			
第60回 平27年	寺本 崇史 (周南市役所)	寺本・斎藤 (周南市役所・徳山高専)	吉原 優子 (西京銀行)	寺尾・長 (防府グリーンTC・ふくいTC)	十楽浩之 (いのうえTG)	福井・徳永 (宇部グリーン)	得利賢治 (ビート)	岡田・今川 (周南TC)			山本・寺尾 (ジョイススポーツ・防府グリーンTC)
第61回 平28年	山本 康貴 (ジョイススポーツTC)	山本・梶田 (アルファTC)	岩本ちえみ (HCTT)	藤井・友永 (東ソー・小野田レイニス)	森脇 洋治 (岩国LTC)	福井・徳永 (宇部グリーン)	磯中 政彦 (ミズノTS)	林・十楽 (協和発酵バイオ・いのうえTG)			白井・山本 (協和発酵バイオ・MSOG)
第62回 平29年	野村瑛宙 (ジョイススポーツTC)	野村・松本 (ジョイススポーツTC)	井上愛梨 (山口サングリーンTC)	澤・山本 (東ソー・MSOG)	森脇 洋治 (岩国LTC)	町田・谷藤 (HCTT・マツダ)	十楽浩之 (いのうえTG)	奥村・得利 (西部石油・ビート)	廣石 睦 (スクランブル)	廣石・吉井 (スクランブル・サンデークラブ)	福井・岩本 (宇部グリーンクラブ・HCTT)
第63回 平30年	永岡 慎也 (山口県庁)	濱中・梶田 (ジョイススポーツTC・マツダ)	小路あかり (サンデークラブ)	澤・山本 (東ソー・周南テニスクラブ)	森脇 洋治 (岩国LTC)	濱上・金坂 (Pole Pole・Pole Pole)	大石 隆 (三井化学岩国)	林・十楽 (協和発酵バイオ・いのうえTG)	廣石 睦 (スクランブル)	廣石・藤岡 (スクランブル・スクランブル)	寺本・寺本 (周南市役所・ヤマテレンジネー)