

平成27年度

第34回 山口県ジュニアテニス選手権大会

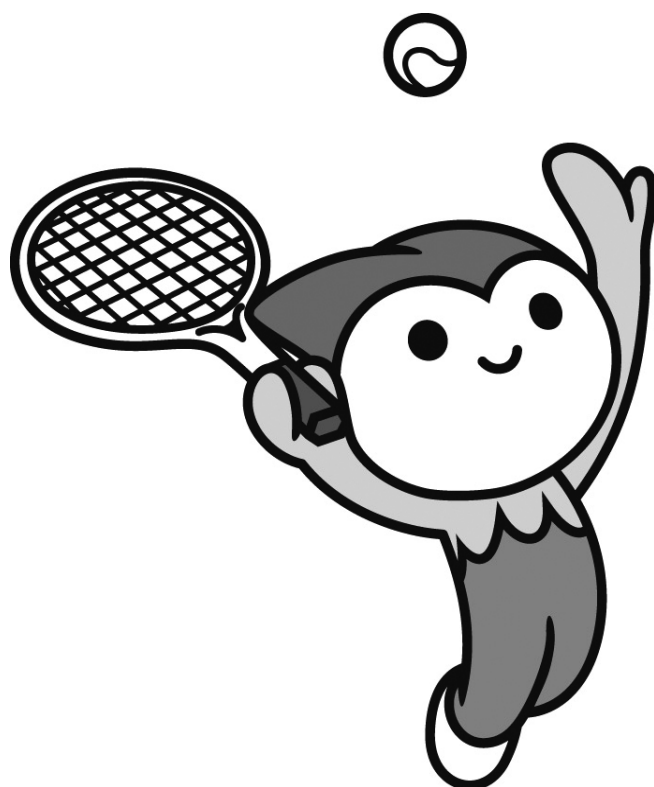

| | |
|----|---|
| 主催 | 山口県テニス協会 |
| 主管 | 山口県ジュニア委員会 |
| 会期 | 平成27年5月2, 3, 4日(土, 日, 月:祝) (予備日:5月5日(火:祝)《維新》) |
| 会場 | 維新百年記念公園テニス場 向島運動公園 |

オーダーオブプレイ

| 日時 | 種 目 | | 試合会場 | 試合開始 |
|---------|--------------|---------------|------------------|------|
| 5月2日(土) | U18男子シングルス | U16男子シングルス | 向島運動公園 | 9:00 |
| | U18女子ダブルス | U16女子ダブルス | | |
| | U12,14男子ダブルス | U10男子シングルス(※) | 維新百年記念公園 テニス場 | 9:00 |
| | U12,14女子ダブルス | U10女子シングルス(※) | | |
| 5月3日(日) | U18男子ダブルス | U16男子ダブルス | 向島運動公園 | 9:00 |
| | U18女子シングルス | U16女子シングルス | | |
| | U12男子シングルス | U14男子シングルス | 維新百年記念公園 テニス場 | 9:00 |
| | U12女子シングルス | U14女子シングルス | | |
| 5月4日(月) | 全種目残り試合 | | 維新百年記念公園 テニス場 | 9:00 |
| 5月5日(火) | 予備日 | | 維新百年記念公園テニス場 | |

(※) U10の試合はグリーンボールを使用します。

★受付は試合開始予定の30分前までに行ってください★

※U16・18の向島会場は8時開門のため、8時前に会場に来ないよう注意してください※

大会役員

| | |
|--------|-----------|
| ディレクター | 村川 洋 |
| レフェリー | 川武 郷 |
| 進行 | 山口県ジュニア委員 |

諸注意・連絡事項

| | | |
|---------|--------------------------------|---------------|
| 1. 試合方法 | U12,14,16,18 男女シングルス本戦、5～8位決定戦 | 8ゲームズプロセット |
| | U12,14,16,18 男女ダブルス本戦、3位決定戦 | |
| | U10男女シングルス本戦 | 1タイブレークセットマッチ |
| | フィードインコンソレーション | 6ゲーム先取(ノーアド) |

※シングルスは5～8位をフィードインコンソレーションで決めます。
 ※ダブルスは3位決定戦を、8ドロー以下はフィードインコンソレーションで、
 9ドロー以上は本戦で決めます。(各種目フィードインコンソレーションを行ないます。)
 ※天候、その他の事情により、試合方法を変更することがあります。

2. 試合前の練習はサービス4本とします。

- 遅刻に対するペナルティーなど、その他のルールはJTAルールを採用します。
- 試合はセルフジャッジです。サーバーはポイントやゲームのコールを相手に聞こえるように大きな声でして下さい。
- 選手は進行板に注意して、前の試合が終わったら直ちにコートに入って試合をして下さい。
- 試合終了後、勝者は速やかにボールと進行板に貼ってある自分のカードを本部に届けて下さい。
- 開会式は行いません。受付は各選手が届けてください。
- 雨天などにより試合の有無が不明な場合でも、定刻には会場に集合して下さい。
- コートの外からアドバイスやジャッジに関する抗議等を一切禁止します。
選手はジュニアらしい態度で試合に臨むこと。
- 体調の悪い場合は無理して試合をせずに勇気を持って棄権して下さい。
- 練習コートは各選手交代で練習して下さい。
 維新(8:00～8:20 / 8:20～8:35 / 8:35～8:50) 向島(8:15～8:25 / 8:25～8:35 / 8:35～8:45)
 各コートのシングルススティック、スコアボードを倉庫から出して練習を始めて下さい。

12. ごみは必ず各自で持ち帰ること。

観客のみなさんへ・・・お願い

- ラインジャッジ等の判定に関して、口出しすることをお控え下さい。
- 好プレーに対しては、敵味方関係なく、惜しめない拍手喝采をお願いします。
- ダブルフォルトでの得点に対する拍手喝采はご遠慮下さい。

中国大会 平成27年7月18～23日 広域公園テニスコート(広島県)
 (U12・14・16・18) 県枠 シングルス 5名+α ダブルス 2組+α

第34回 山口県ジュニアテニス選手権大会

U10男子シングルス

維新百年記念公園テニス場
2015.5/2

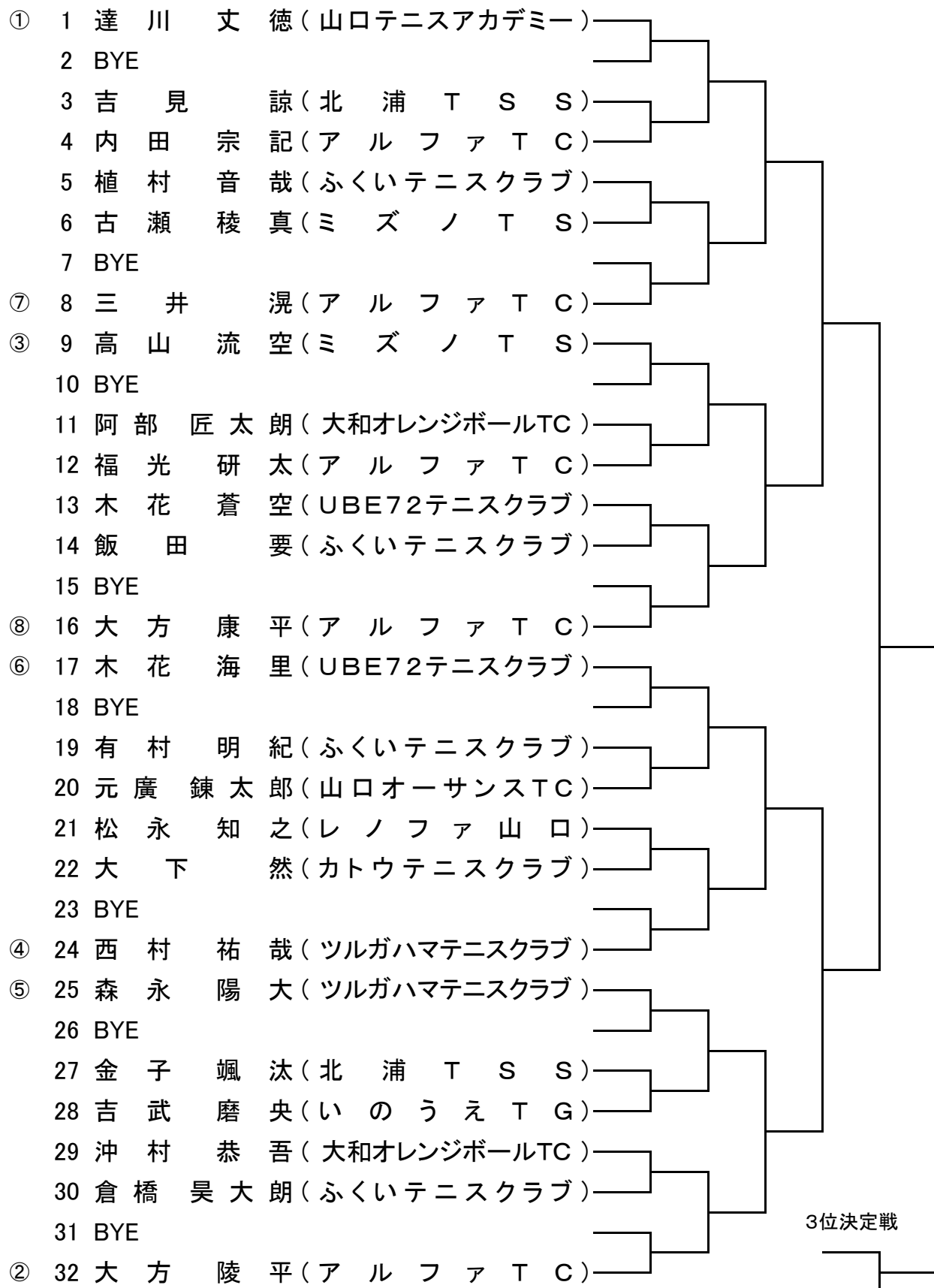

シード順位 ①達川 文徳②大方 陵平③高山 流空④西村 祐哉⑤森永 陽大⑥木花 海里⑦三井 滉⑧大方 康平

第34回 山口県ジュニアテニス選手権大会

U10女子シングルス

維新百年記念公園テニス場
2015.5/2

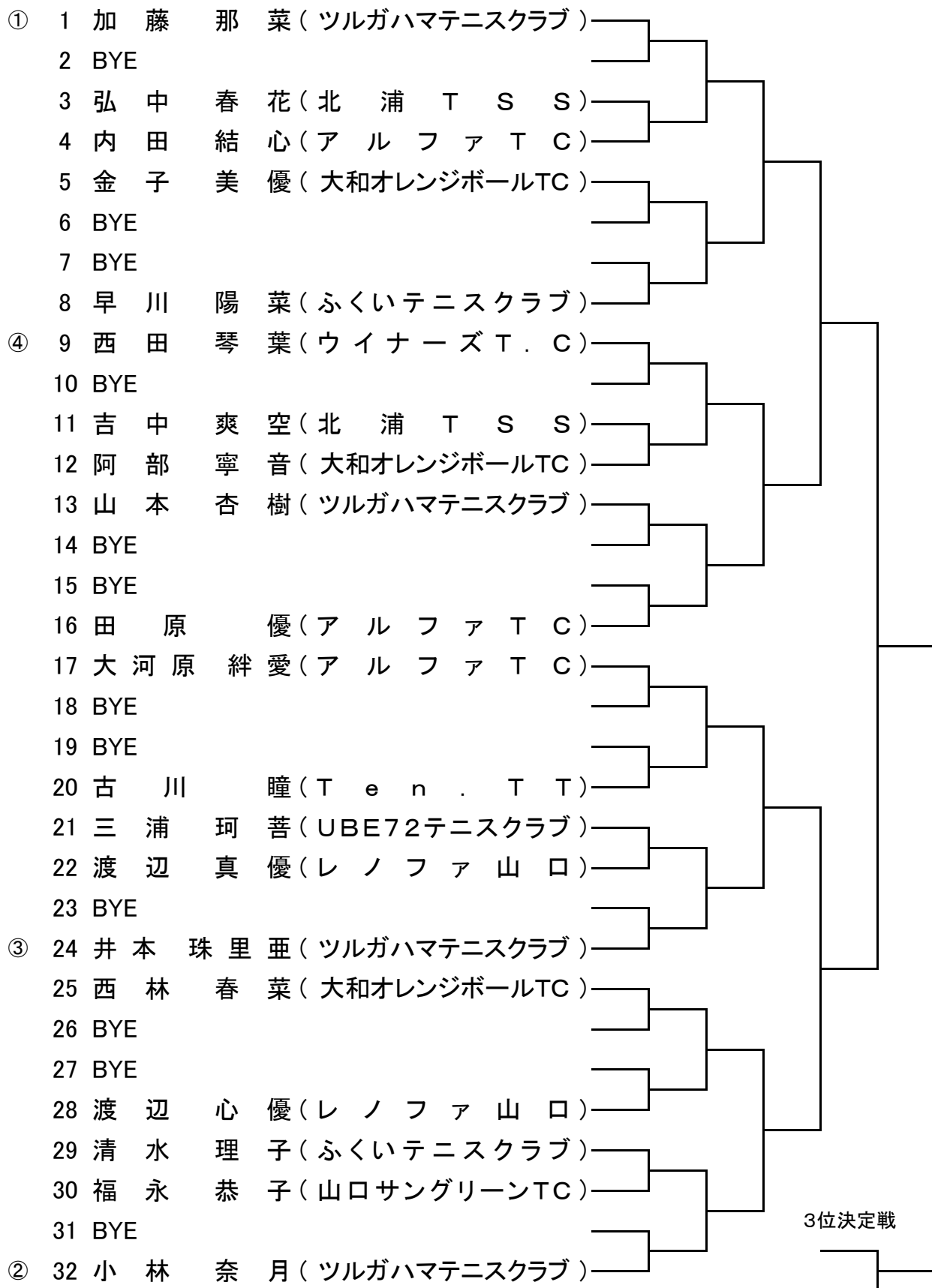

シード順位 ①加藤 那菜②小林 奈月③井本 珠里亜④西田 琴葉

第34回 山口県ジュニアテニス選手権大会

U12男子シングルス(1)

維新百年記念公園テニス場
2015.5/3,4

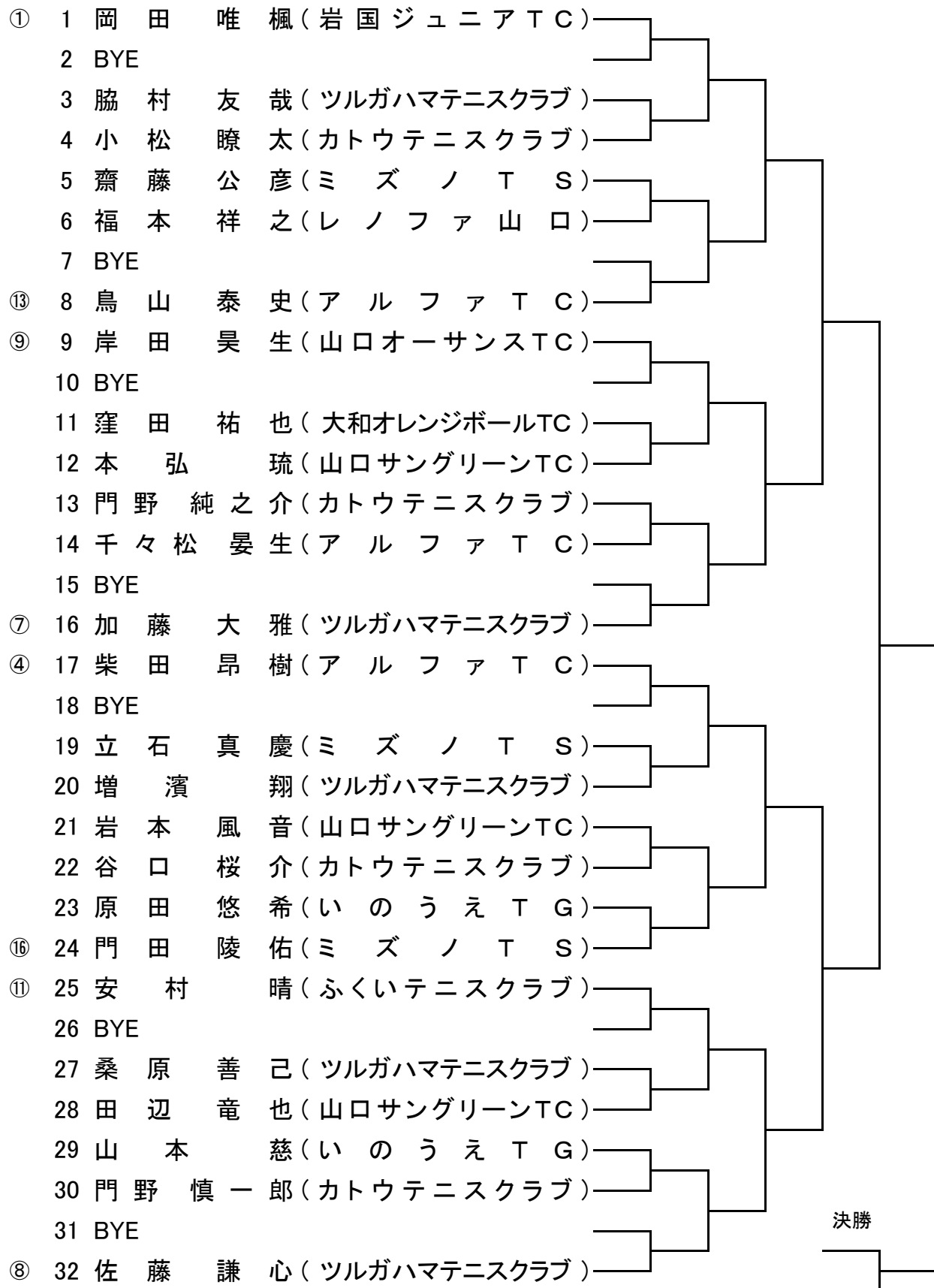

シード順位 ①岡田 唯楓②河内 優和③今井 汰育④柴田 昂樹⑤田原 遼太郎⑥中谷 心平⑦加藤 大雅⑧佐藤 謙心

第34回 山口県ジュニアテニス選手権大会

U12男子シングルス(2)

維新百年記念公園テニス場
2015.5/3,4

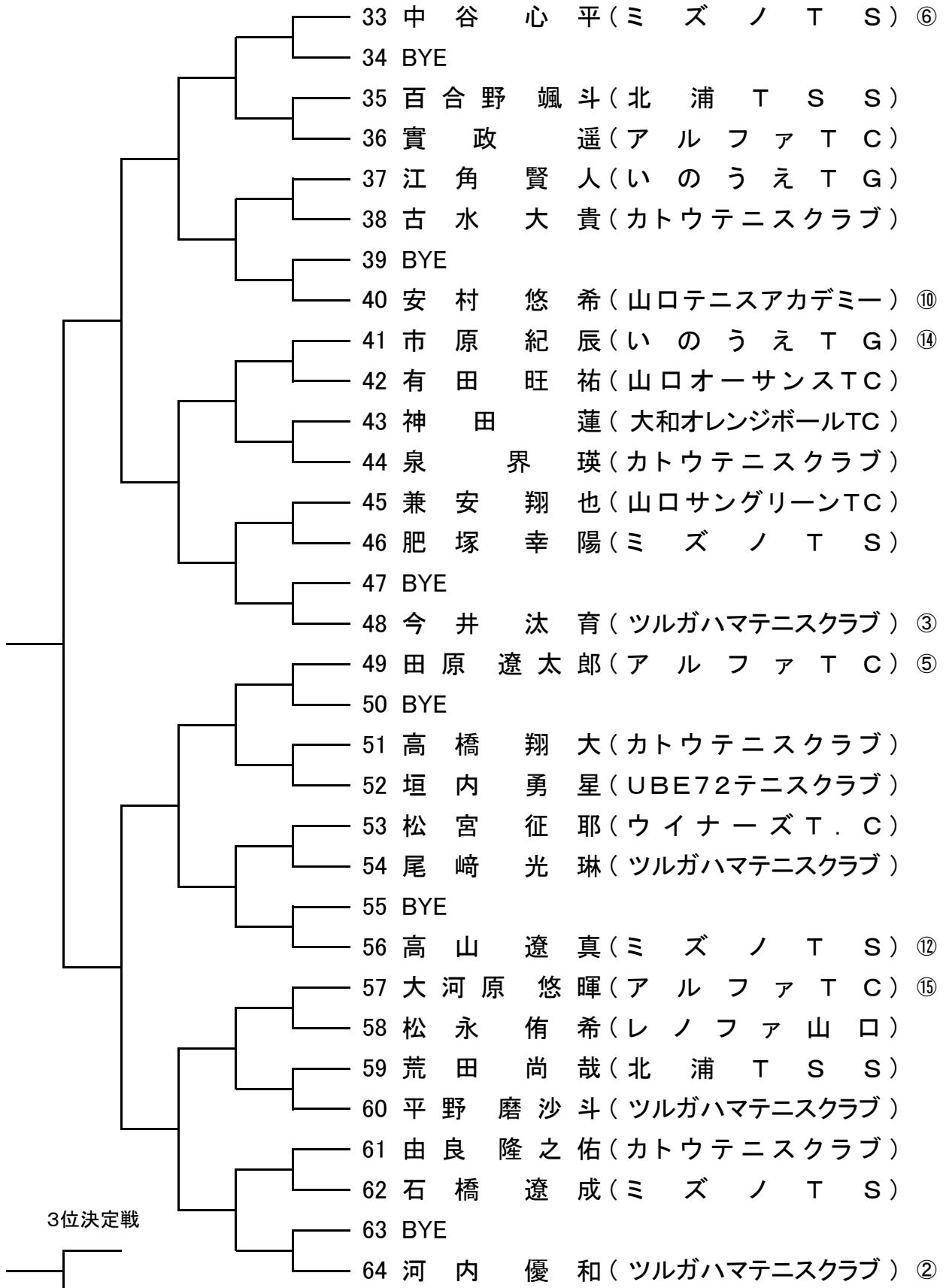

シード順位 ⑨岸田 昊生⑩安村 悠希⑪安村 晴⑫高山 遼真⑬鳥山 泰史⑭市原 紀辰⑮大河原 悠暉⑯門田 陵佑

第34回 山口県ジュニアテニス選手権大会

U12女子シングルス

維新百年記念公園テニス場
2015.5/3,4

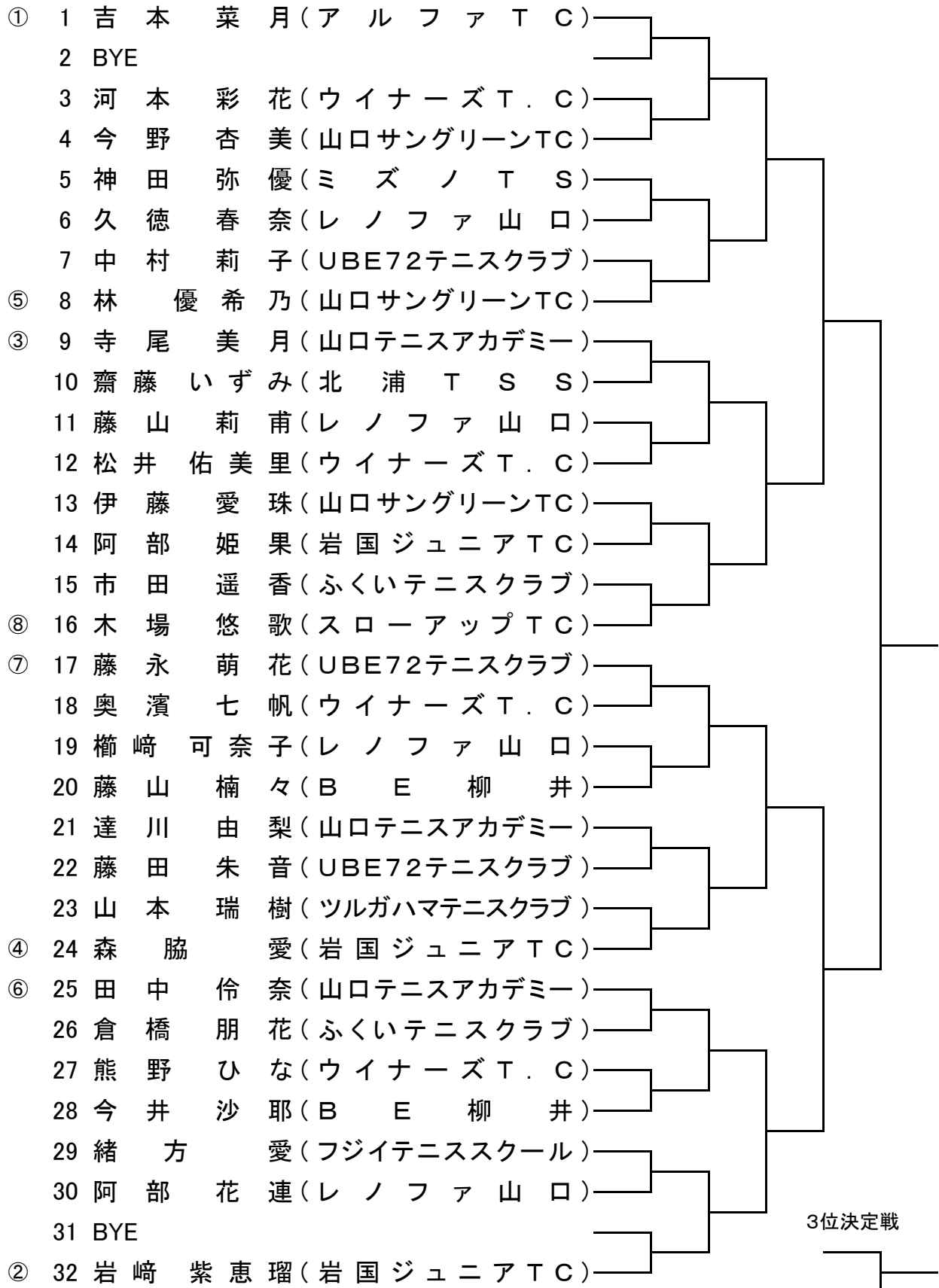

シード順位 ①吉本 菜月②岩崎 紫恵瑠③寺尾 美月④森脇 愛⑤林 優希乃⑥田中 伶奈⑦藤永 萌花⑧木場 悠歌

第34回 山口県ジュニアテニス選手権大会

U14女子シングルス

維新百年記念公園テニス場
2015.5/3,4

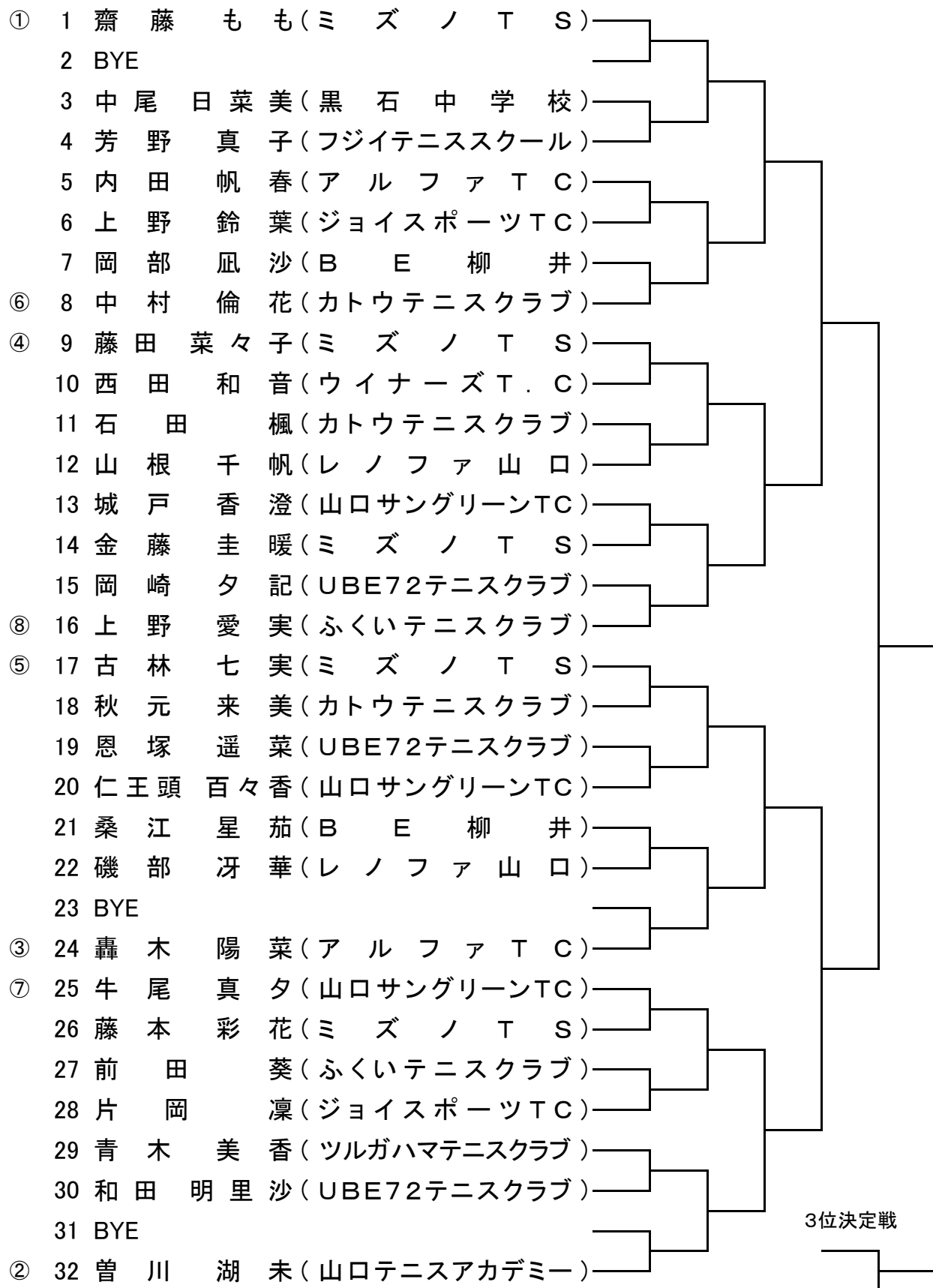

シード順位 ①齋藤 もも②曾川 湖未③轟木 陽菜④藤田 菜々子⑤古林 七実⑥中村 倫花⑦牛尾 真夕⑧上野 愛実

第34回 山口県ジュニアテニス選手権大会

U14男子シングルス(1)

維新百年記念公園テニス場
2015.5/3,4

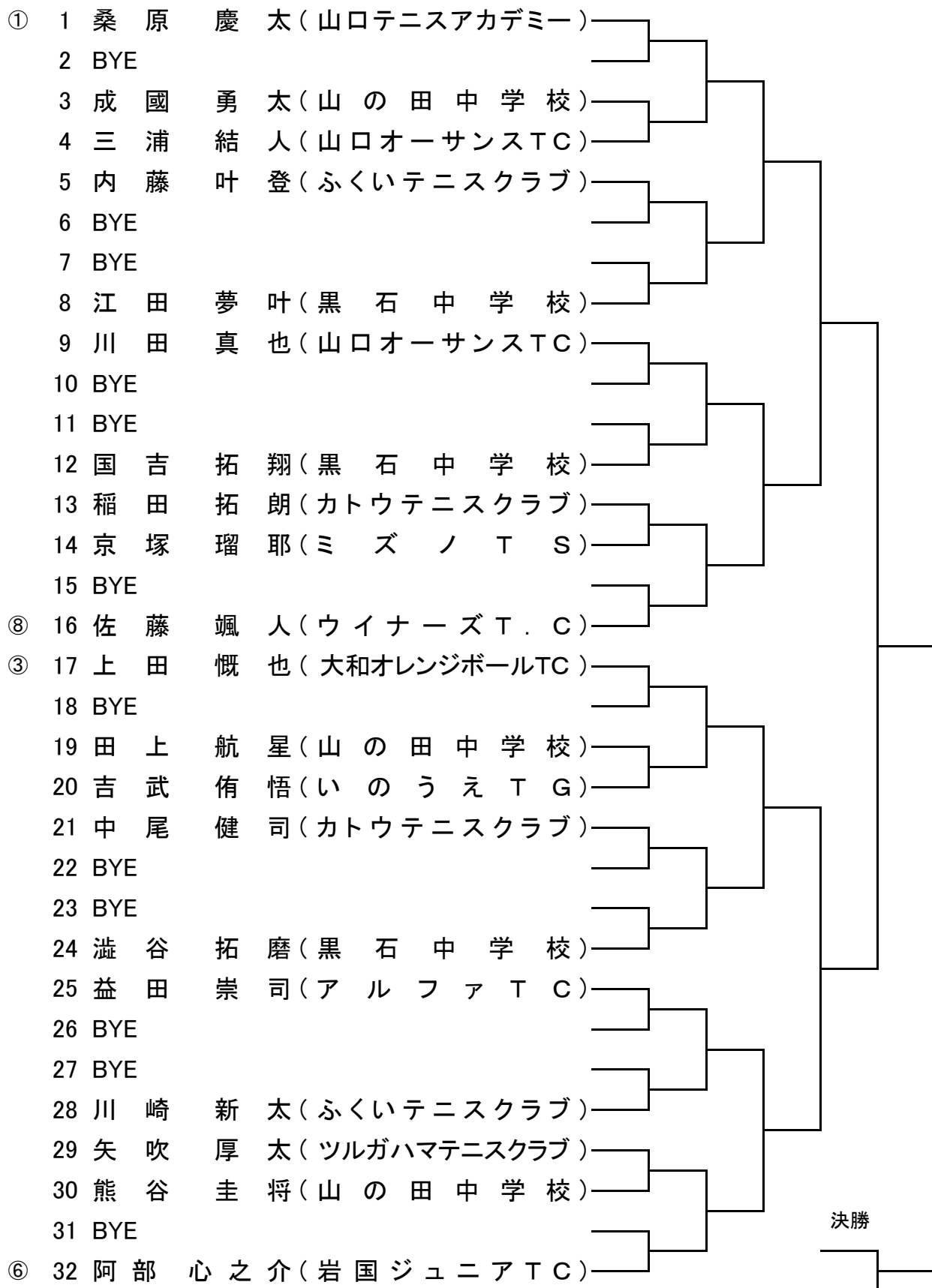

シード順位 ①桑原 慶太②森脇 雄大③上田 慨也④森脇 康生

第34回 山口県ジュニアテニス選手権大会

U14男子シングルス(2)

維新百年記念公園テニス場
2015.5/3,4

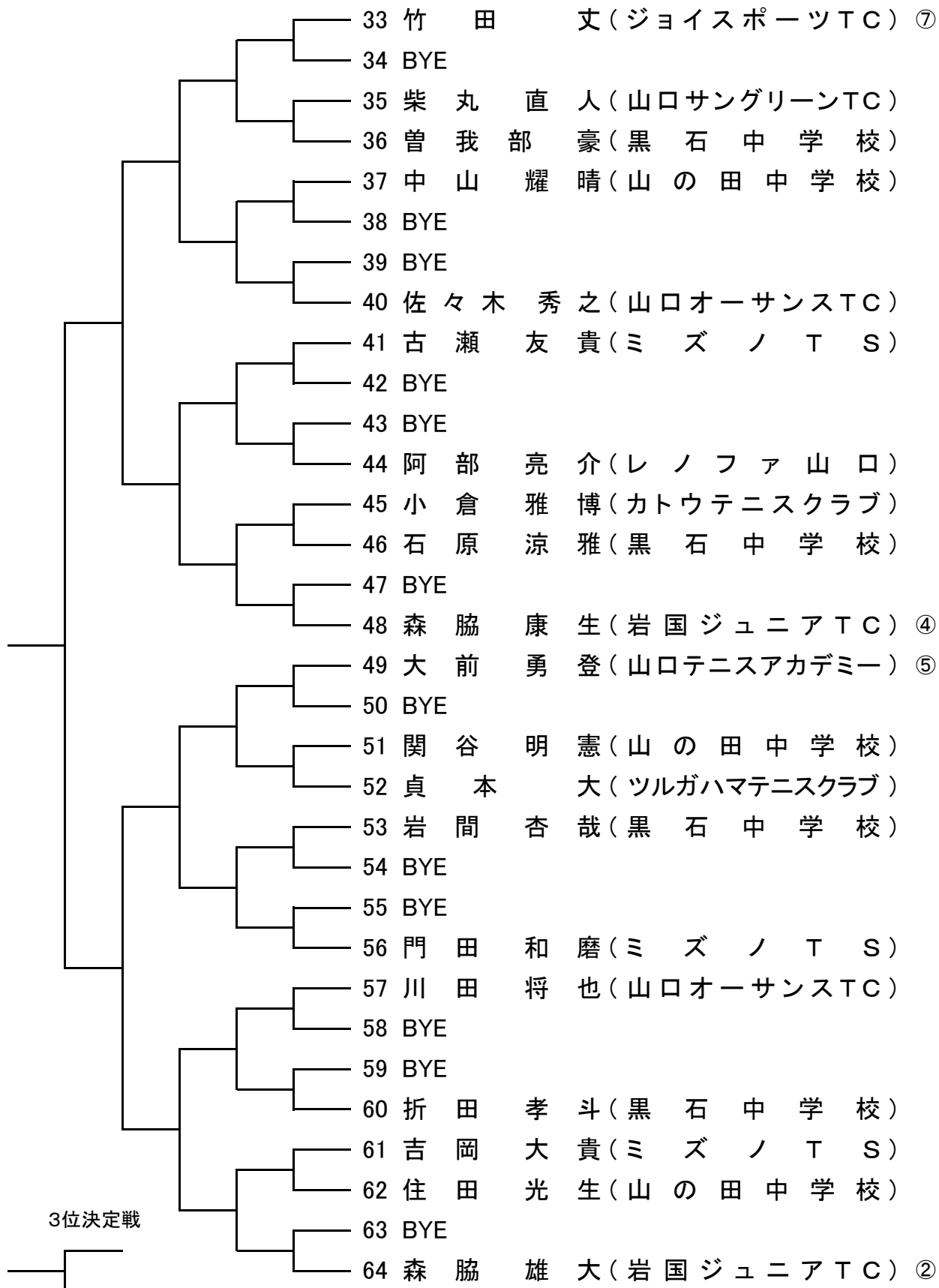

シード順位 ⑤大前 勇登⑥阿部 心之介⑦竹田 文⑧佐藤 颯人

第34回 山口県ジュニアテニス選手権大会

U16男子シングルス(1)

防府市向島運動公園
2015.5/2,4

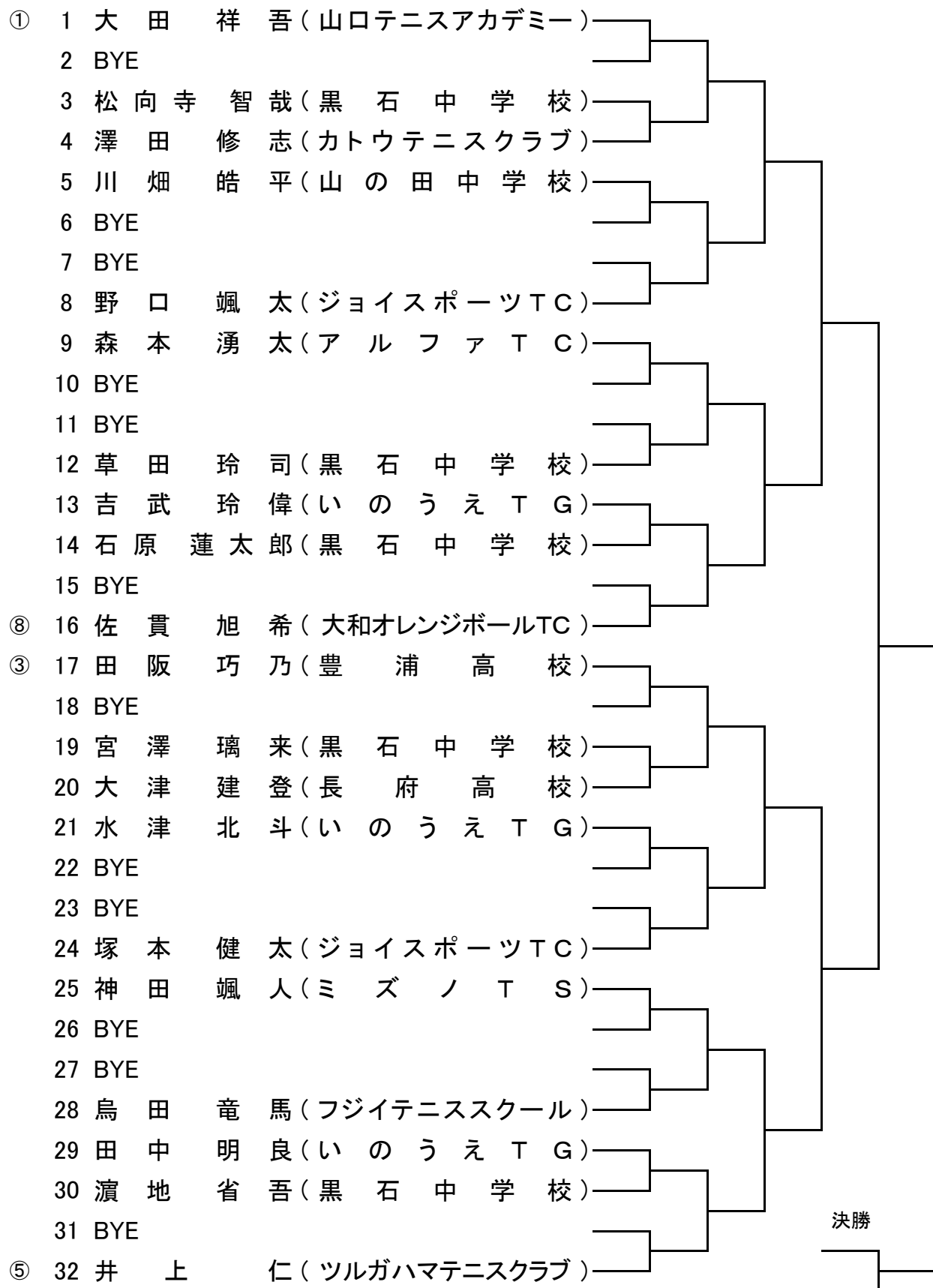

シード順位 ①大田 祥吾②兼安 良太③田阪 巧乃④中島 鷹平

第34回 山口県ジュニアテニス選手権大会

U16男子シングルス(2)

防府市向島運動公園
2015.5/2,4

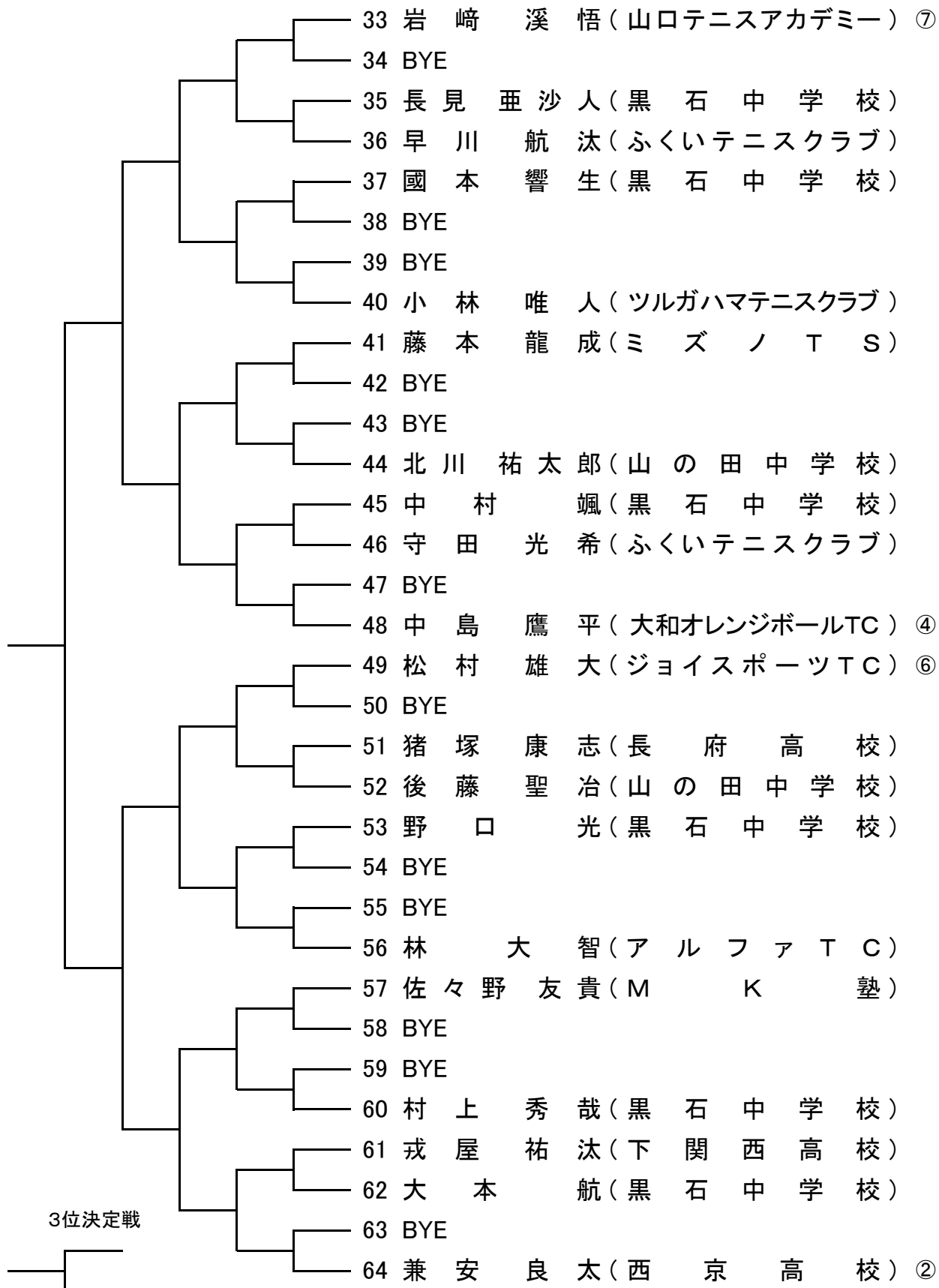

シード順位 ⑤井上 仁⑥松村 雄大⑦岩崎 溪悟⑧佐貫 旭希

第34回 山口県ジュニアテニス選手権大会

U16女子シングルス

防府市向島運動公園
2015.5/3,4

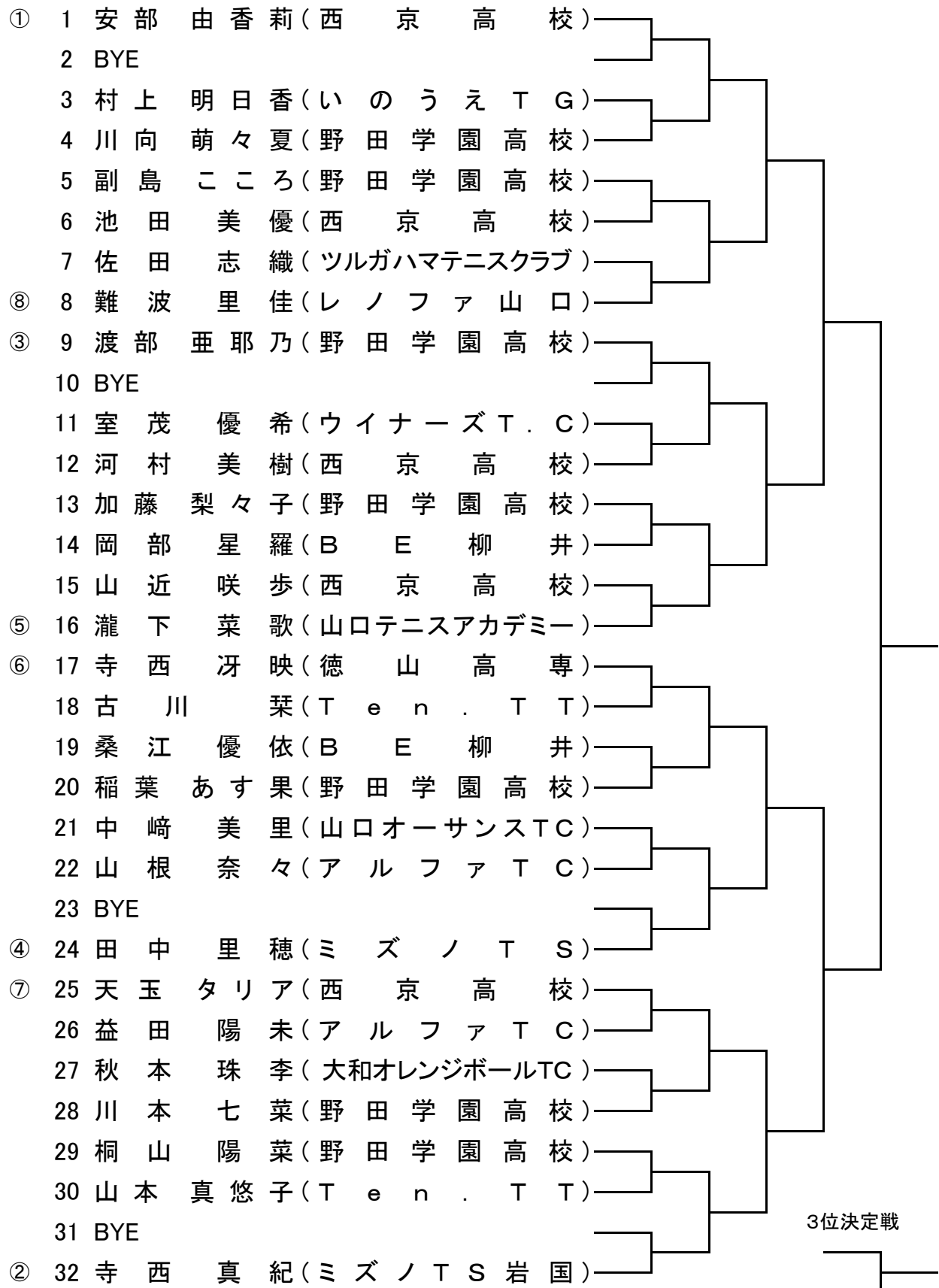

シード順位 ①安部 由香莉②寺西 真紀③渡部 亜耶乃④田中 里穂⑤瀧下 菜歌⑥寺西 冴映⑦天玉 タリア⑧難波 里佳

第34回 山口県ジュニアテニス選手権大会

U18男子シングルス

防府市向島運動公園
2015.5/2

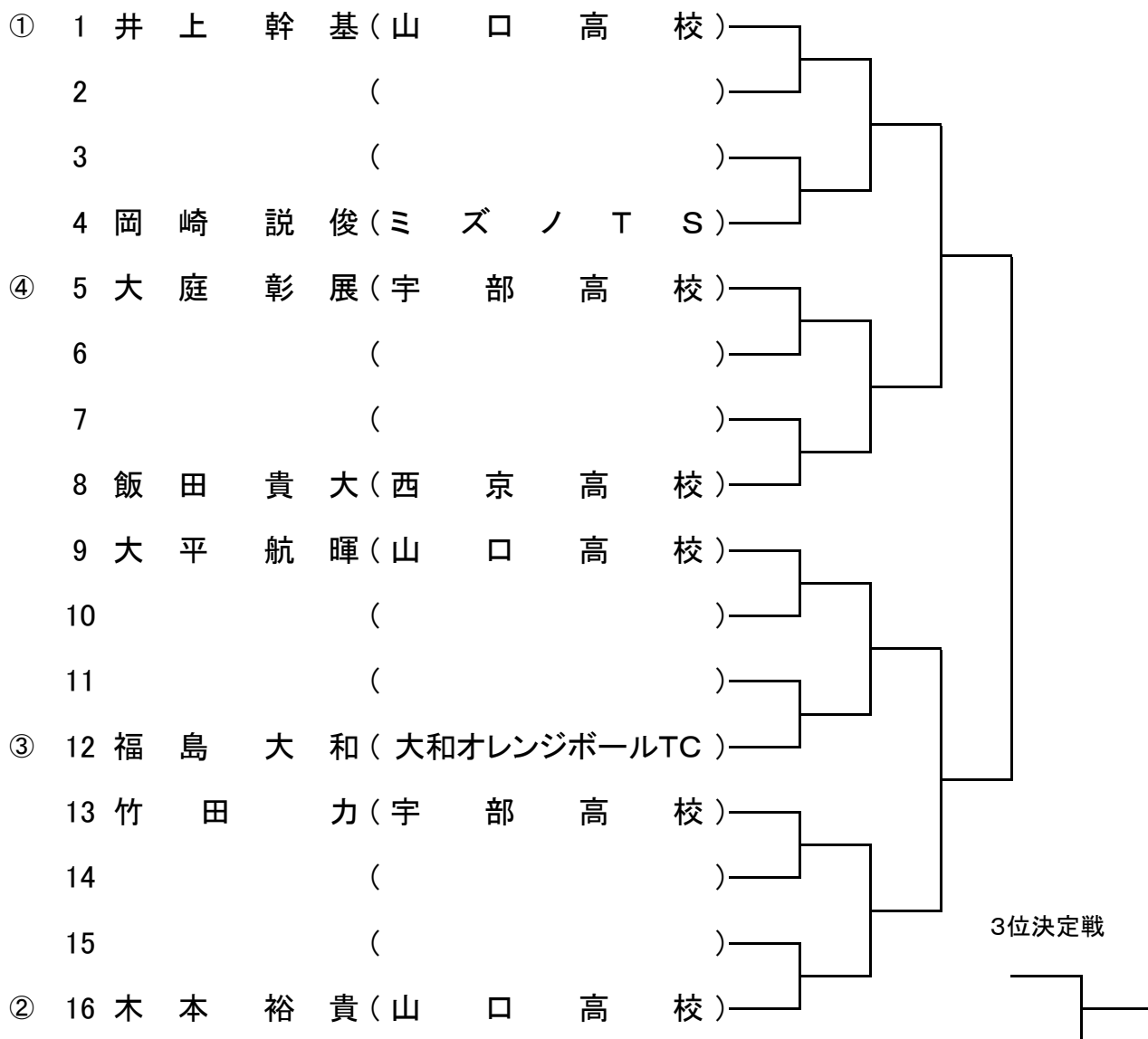

シード順位 ①井上 幹基②木本 裕貴③福島 大和④大庭 彰展

第34回 山口県ジュニアテニス選手権大会

U18女子シングルス

防府市向島運動公園
2015.5/3

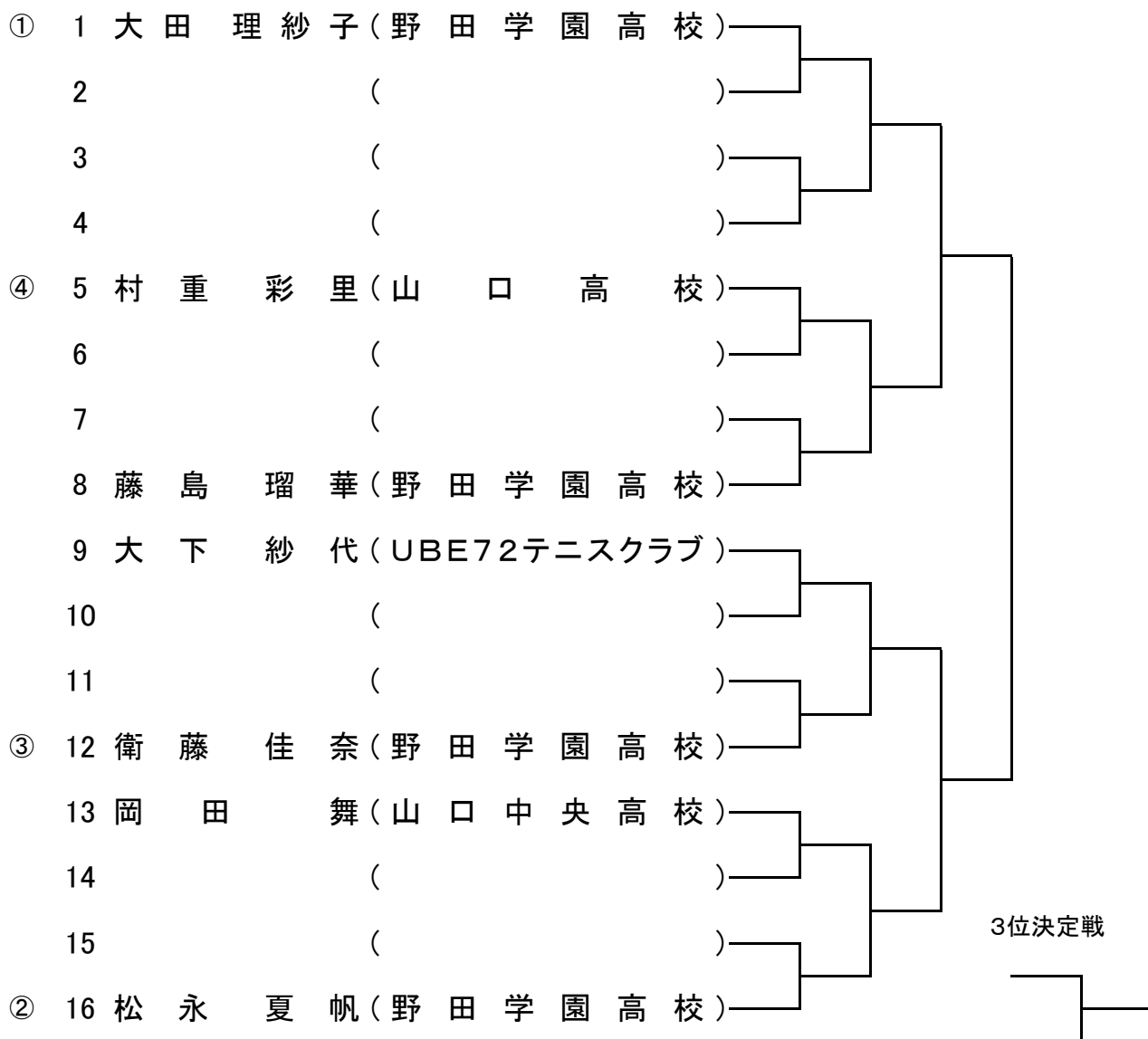

シード順位 ①大田 理紗子②松永 夏帆③衛藤 佳奈④村重 彩里

第34回 山口県ジュニアテニス選手権大会

U12男子ダブルス

維新百年記念公園テニス場
2015.5/2

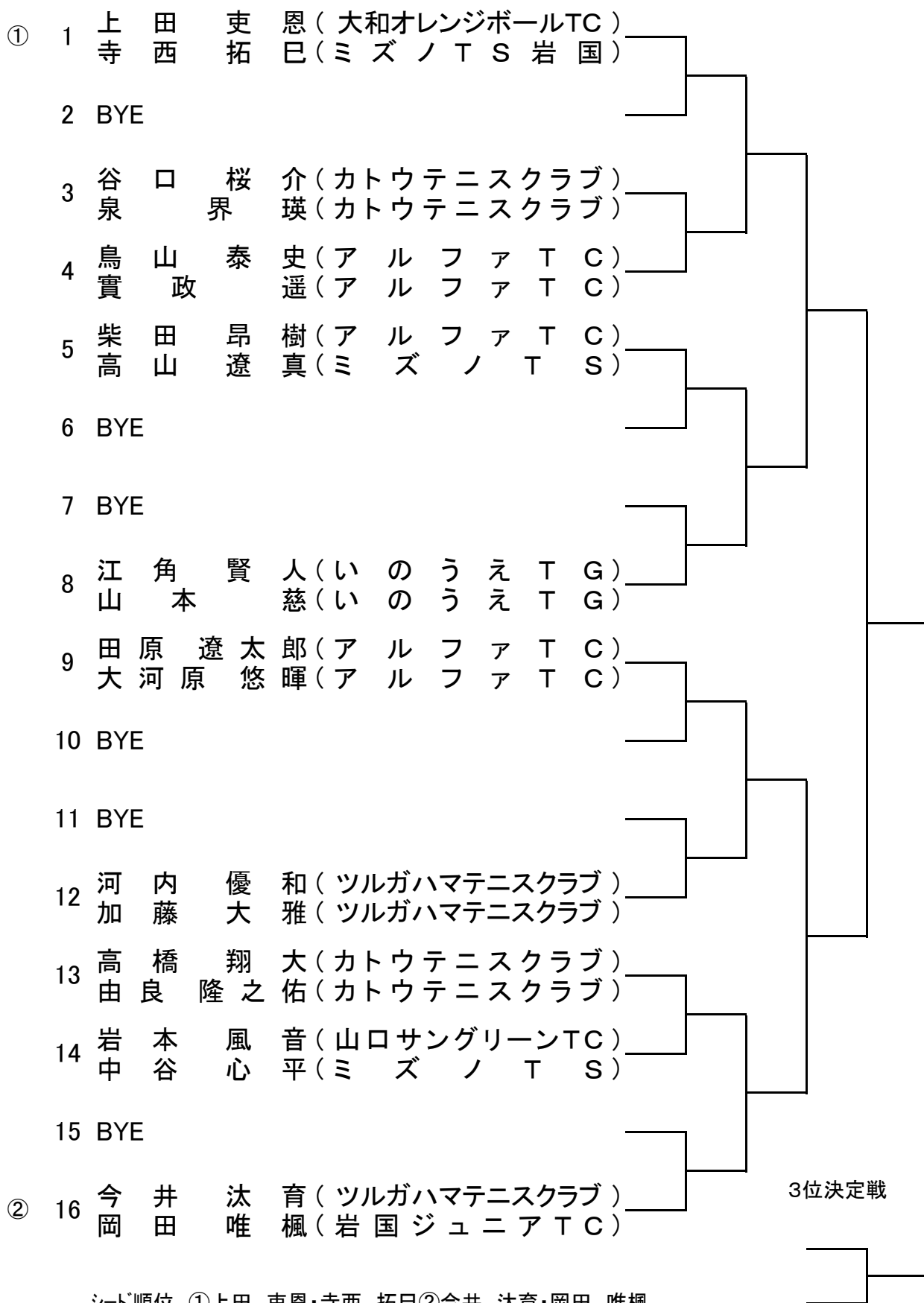

第34回 山口県ジュニアテニス選手権大会

U12女子ダブルス

維新百年記念公園テニス場
2015.5/2

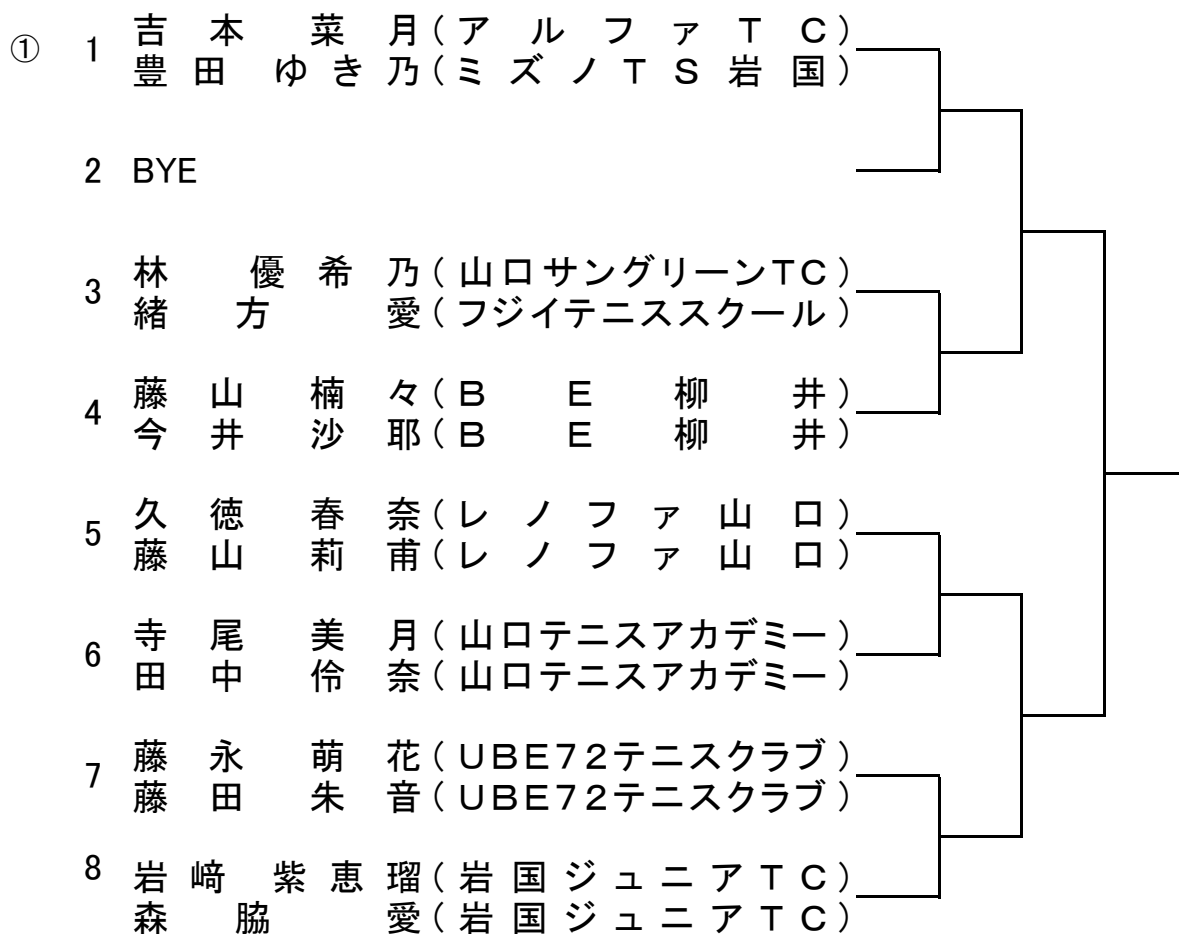

シード順位 ①吉本 菜月・豊田 ゆき乃

第34回 山口県ジュニアテニス選手権大会

U14男子ダブルス

維新百年記念公園テニス場
2015.5/2

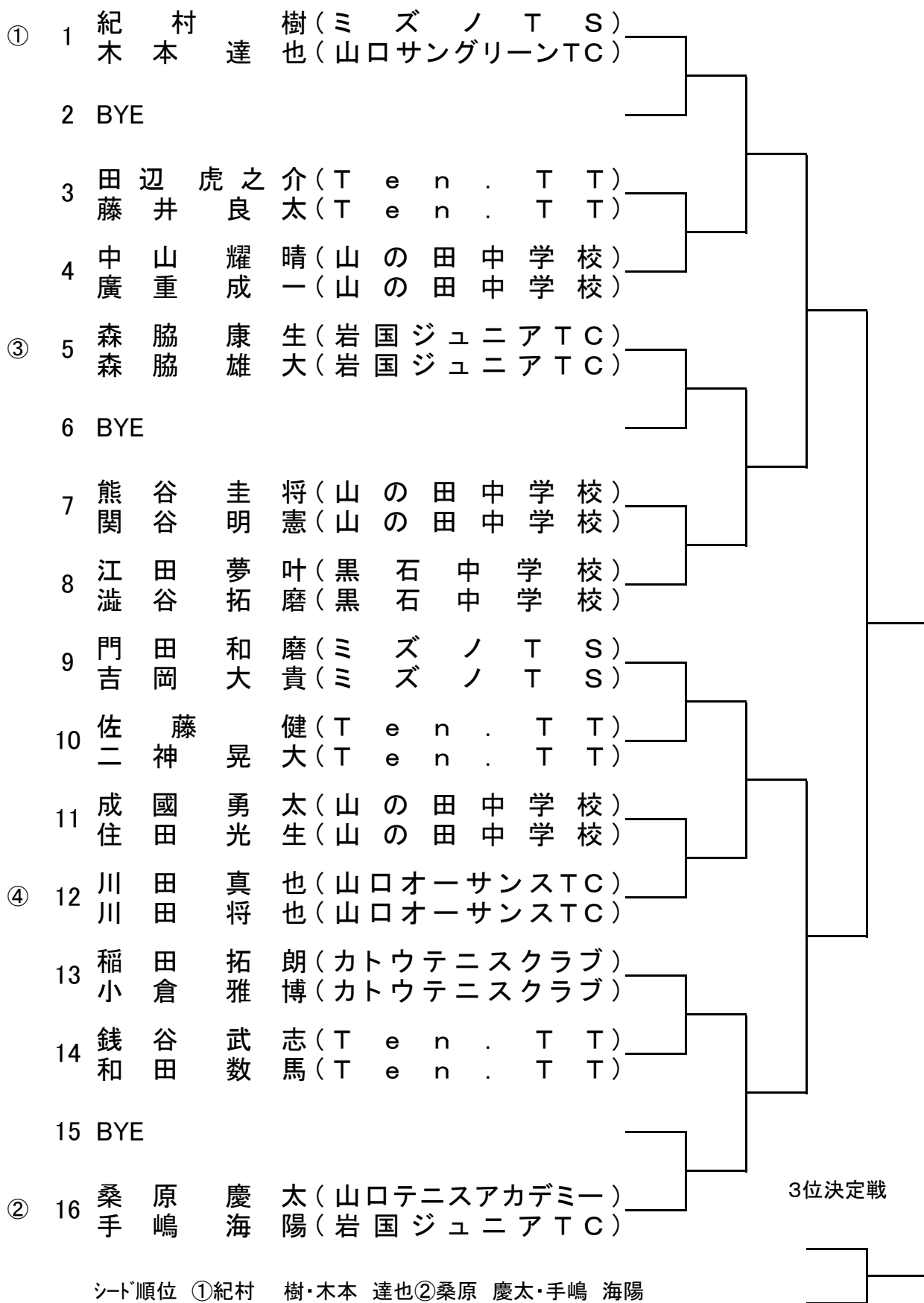

シード順位 ①紀村 樹・木本 達也②桑原 慶太・手嶋 海陽
③森脇 康生・森脇 雄大④川田 真也・川田 将也

第34回 山口県ジュニアテニス選手権大会

U14女子ダブルス

維新百年記念公園テニス場
2015.5/2

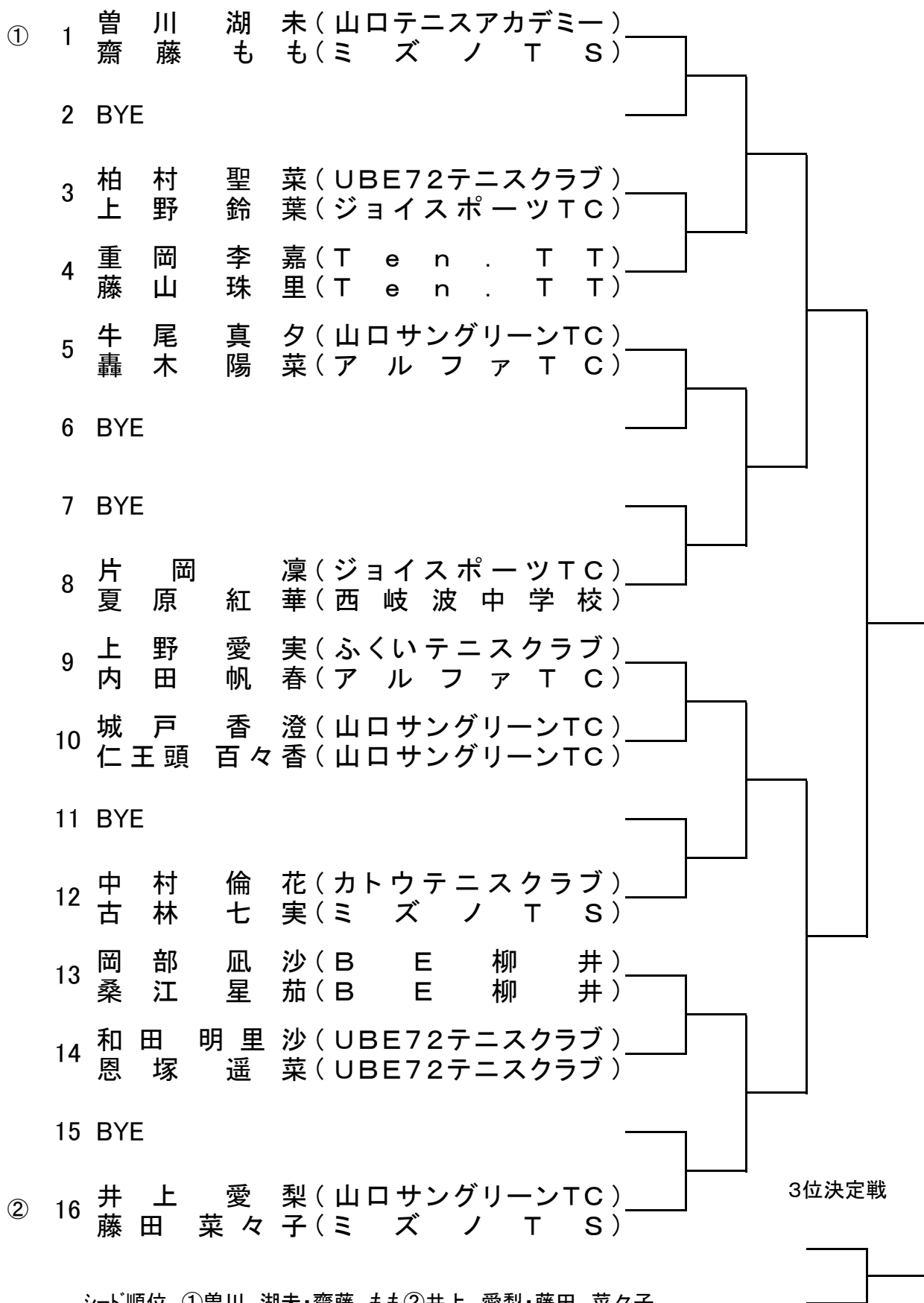

シード順位 ①曾川 湖未・齋藤 もも②井上 愛梨・藤田 菜々子

第34回 山口県ジュニアテニス選手権大会

U16男子ダブルス(1)

防府市向島運動公園
2015.5/3

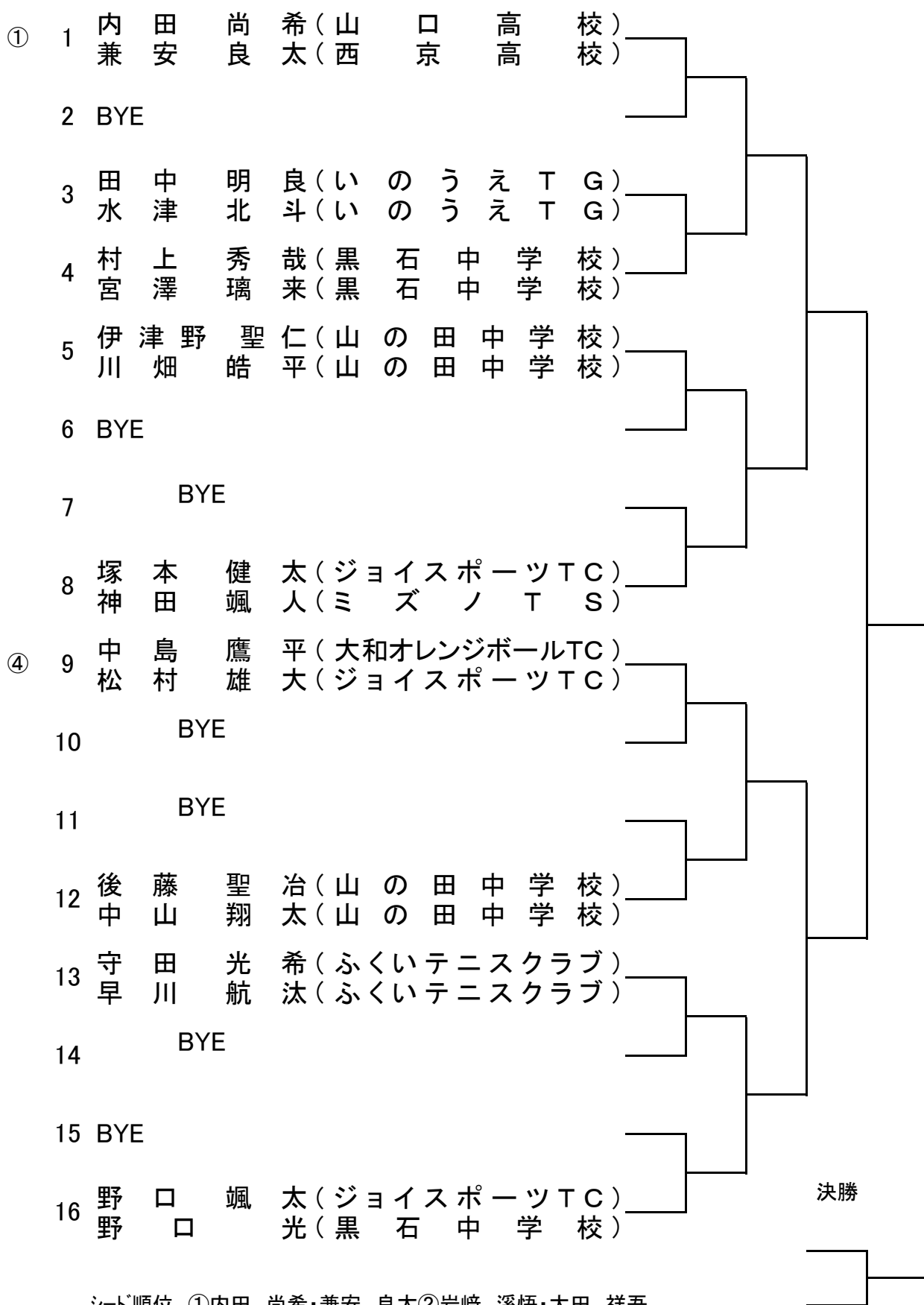

第34回 山口県ジュニアテニス選手権大会

U16男子ダブルス(2)

防府市向島運動公園
2015.5/3

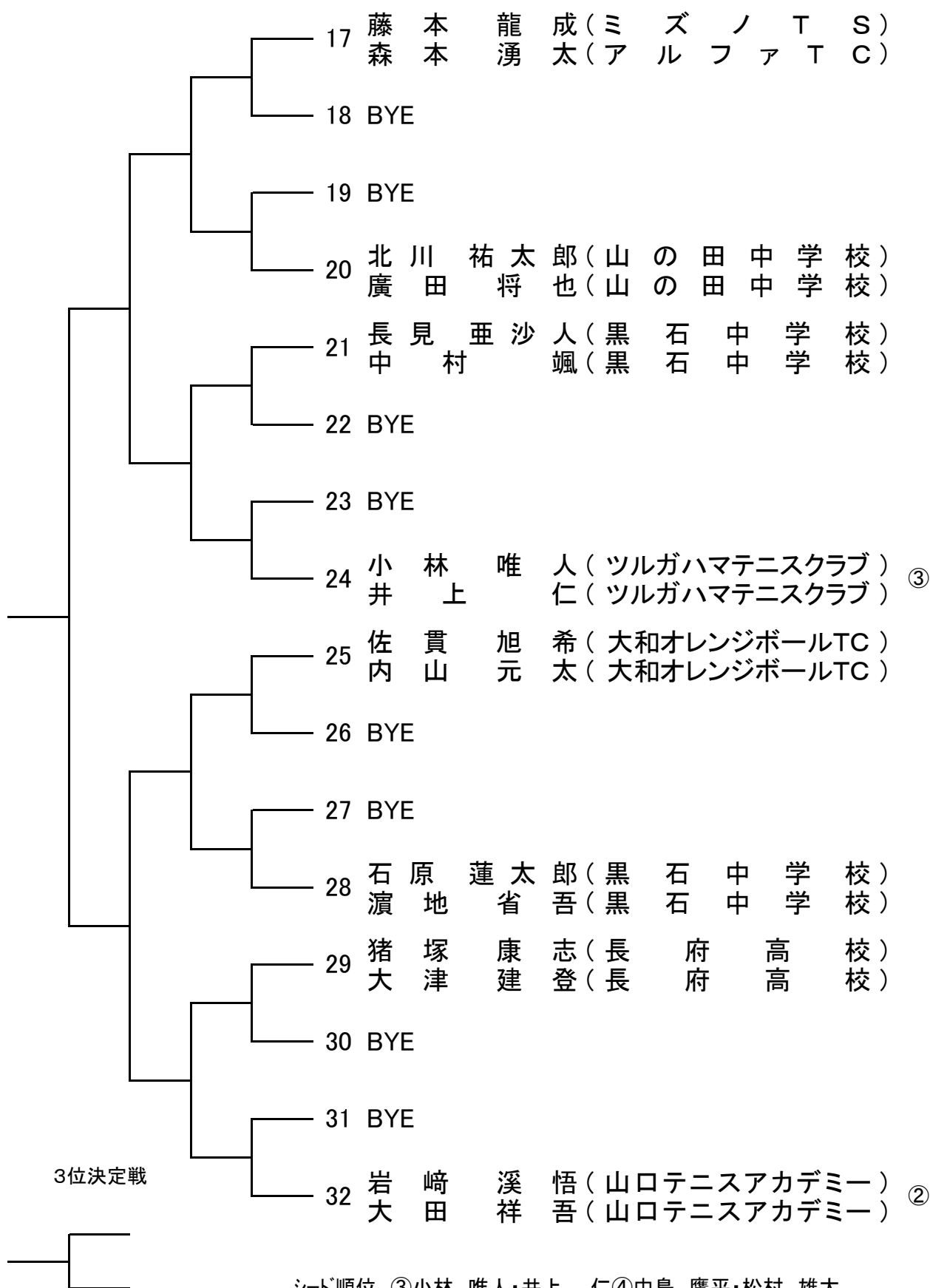

第34回 山口県ジュニアテニス選手権大会

U16女子ダブルス

防府市向島運動公園
2015.5/2

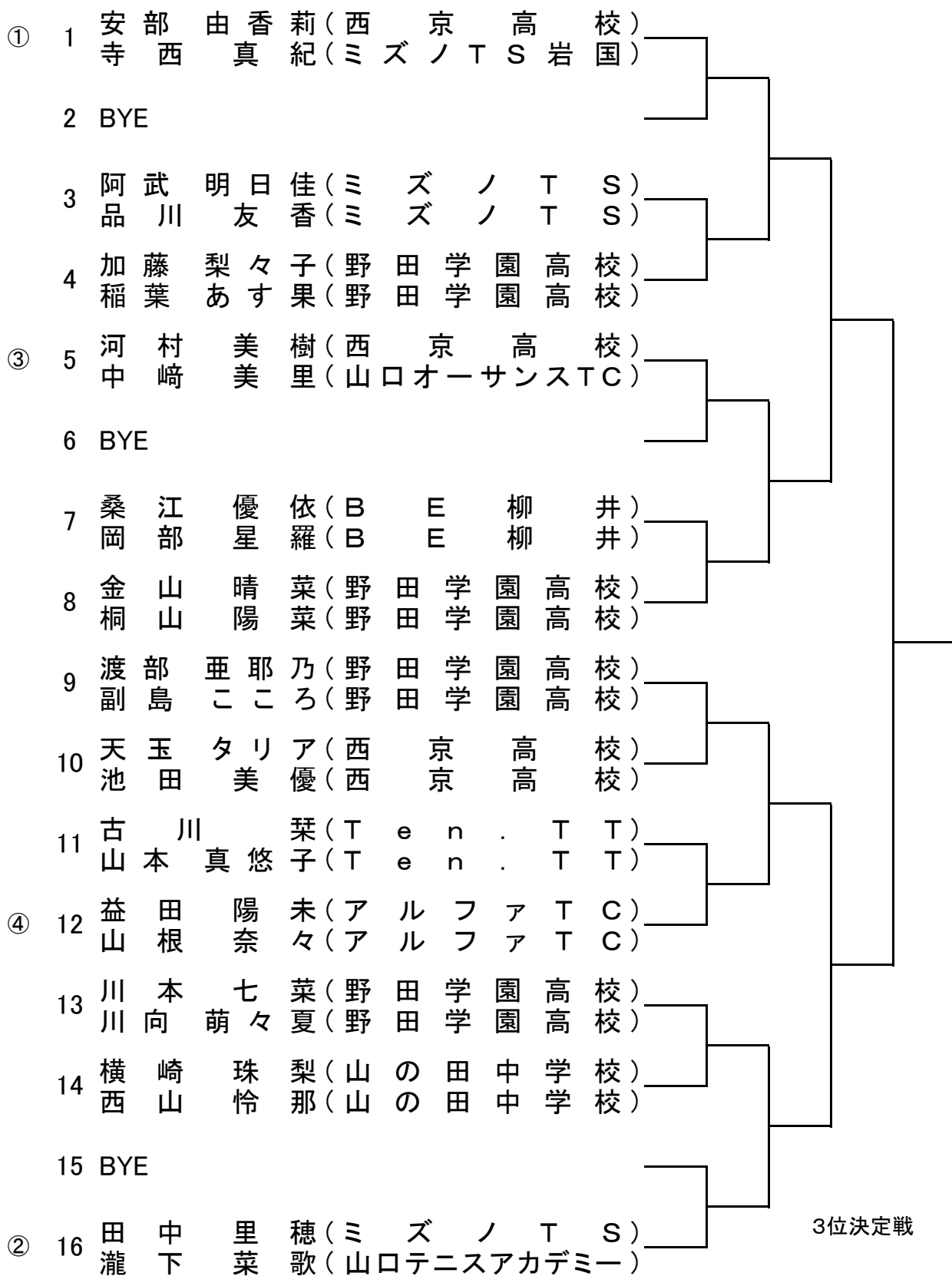

シード順位 ①安部 由香莉・寺西 真紀②田中 里穂・瀧下 菜歌
③河村 美樹・中崎 美里④益田 陽未・山根 奈々

第34回 山口県ジュニアテニス選手権大会

U18男子ダブルス

防府市向島運動公園
2015.5/3

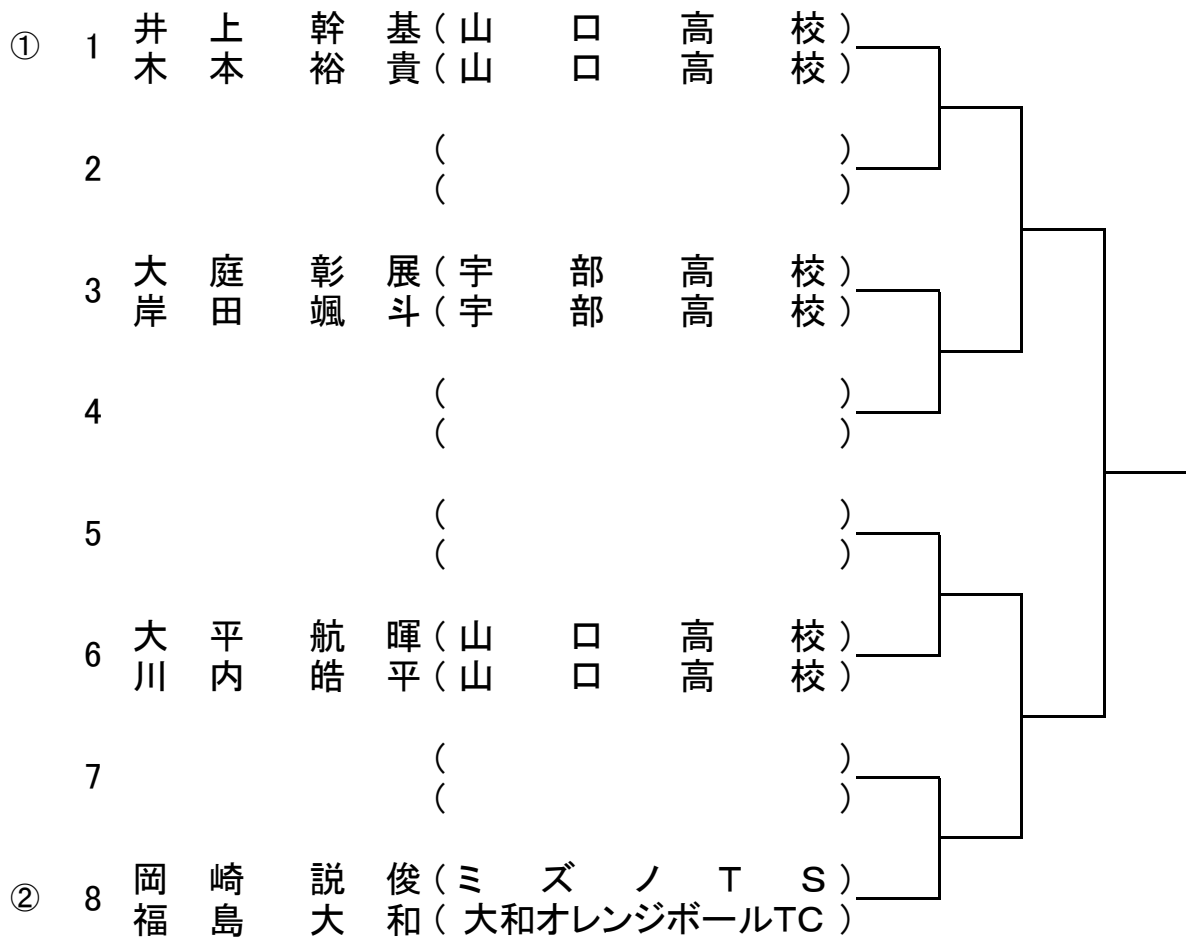

シード順位 ①井上 幹基・木本 裕貴②岡崎 説俊・福島 大和

第34回 山口県ジュニアテニス選手権大会

U18女子ダブルス

防府市向島運動公園
2015.5/2

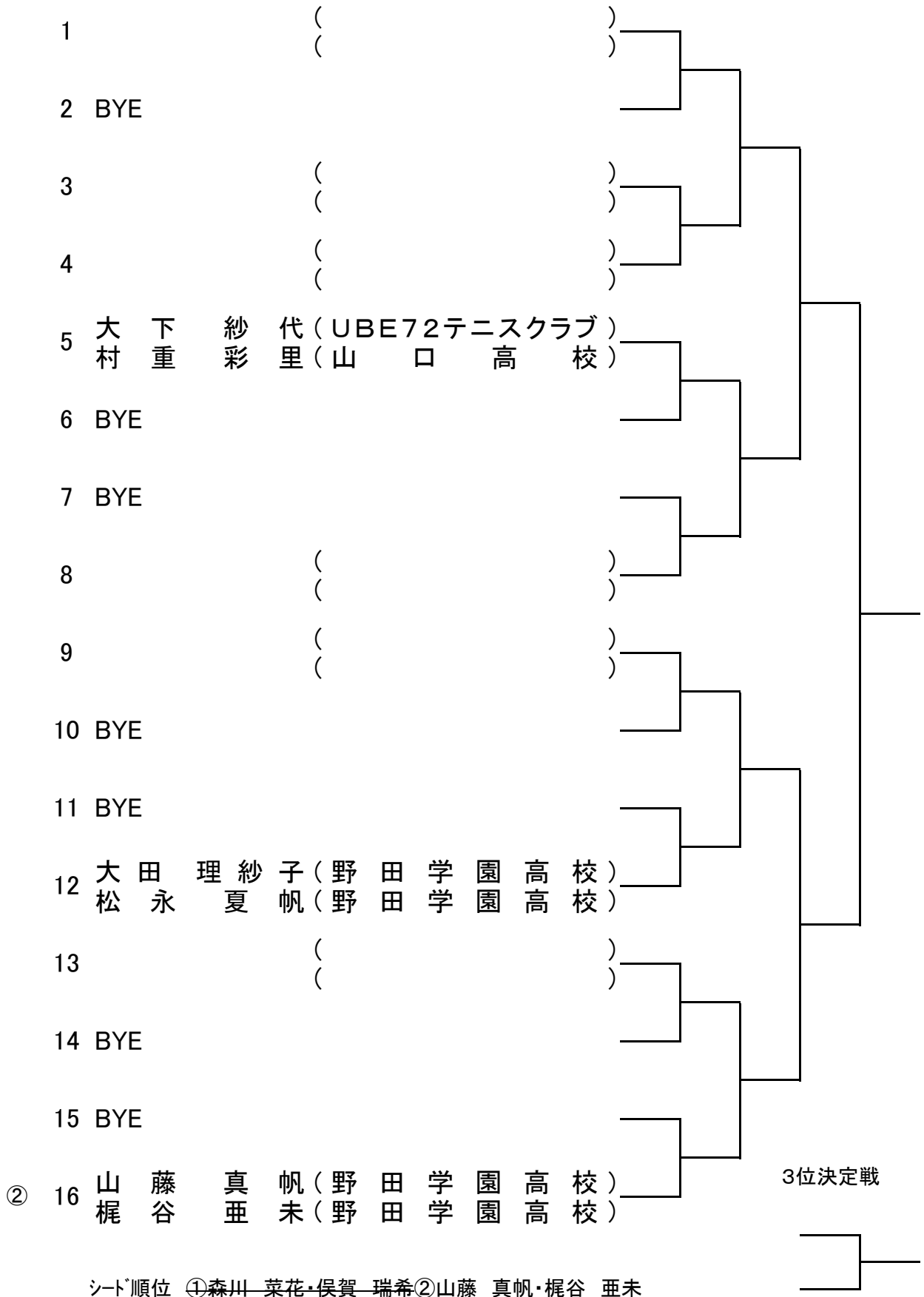

U10男子シングルス フィードインコンソレーション

7位決定戦

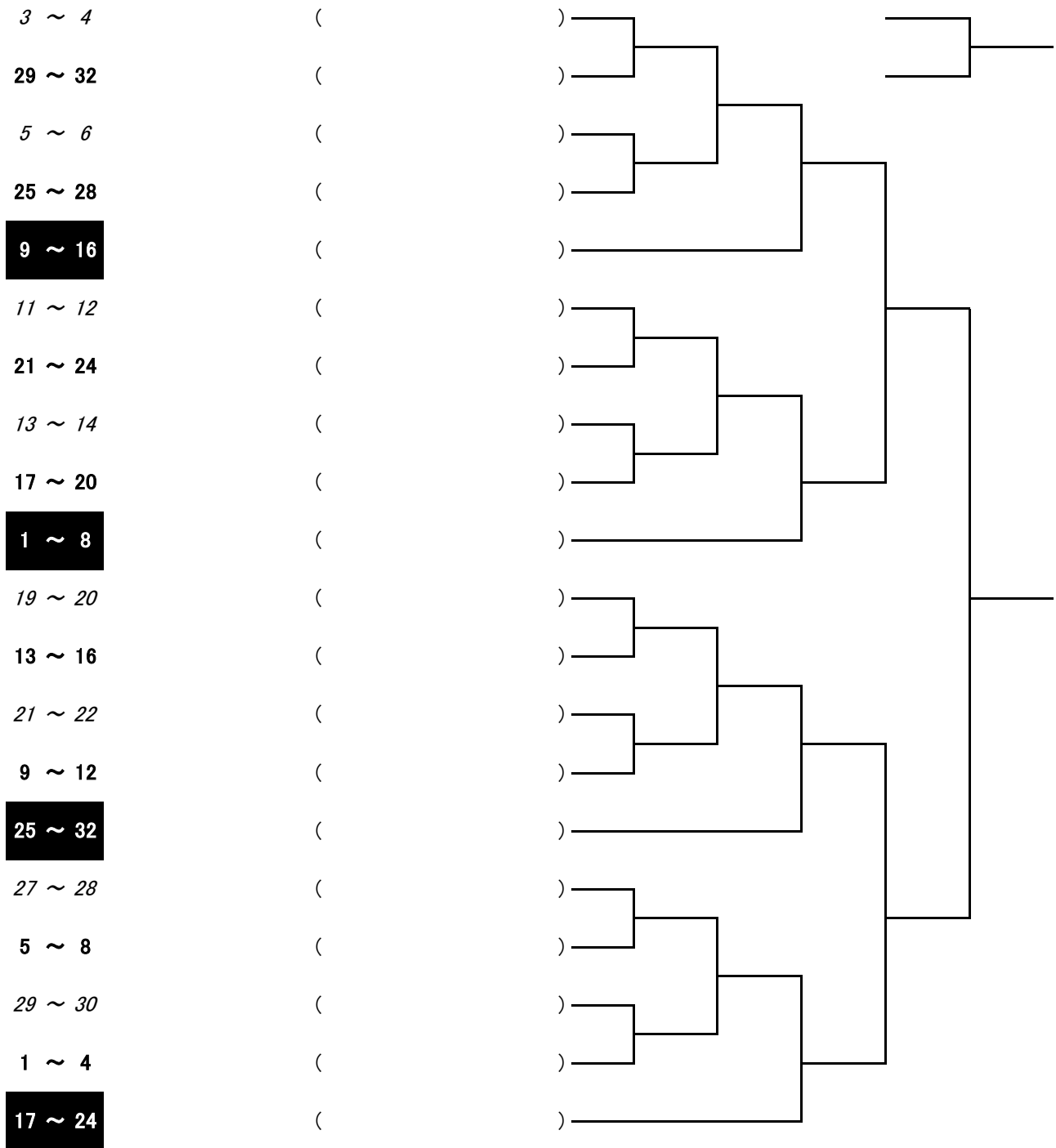

U10女子シングルス フィードインコンソレーション

7位決定戦

3 ~ 4

(

)

29 ~ 32

(

)

25 ~ 28

(

)

9 ~ 16

(

)

11 ~ 12

(

)

21 ~ 24

(

)

17 ~ 20

(

)

1 ~ 8

(

)

13 ~ 16

(

)

21 ~ 22

(

)

9 ~ 12

(

)

25 ~ 32

(

)

5 ~ 8

(

)

29 ~ 30

(

)

1 ~ 4

(

)

17 ~ 24

(

)

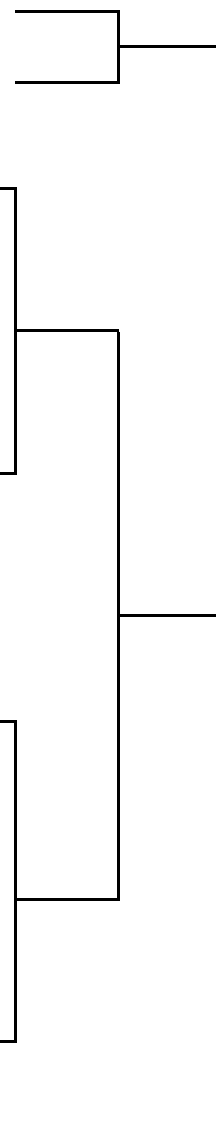

U12男子シングルス フィードインコンソレーション

7位決定戦

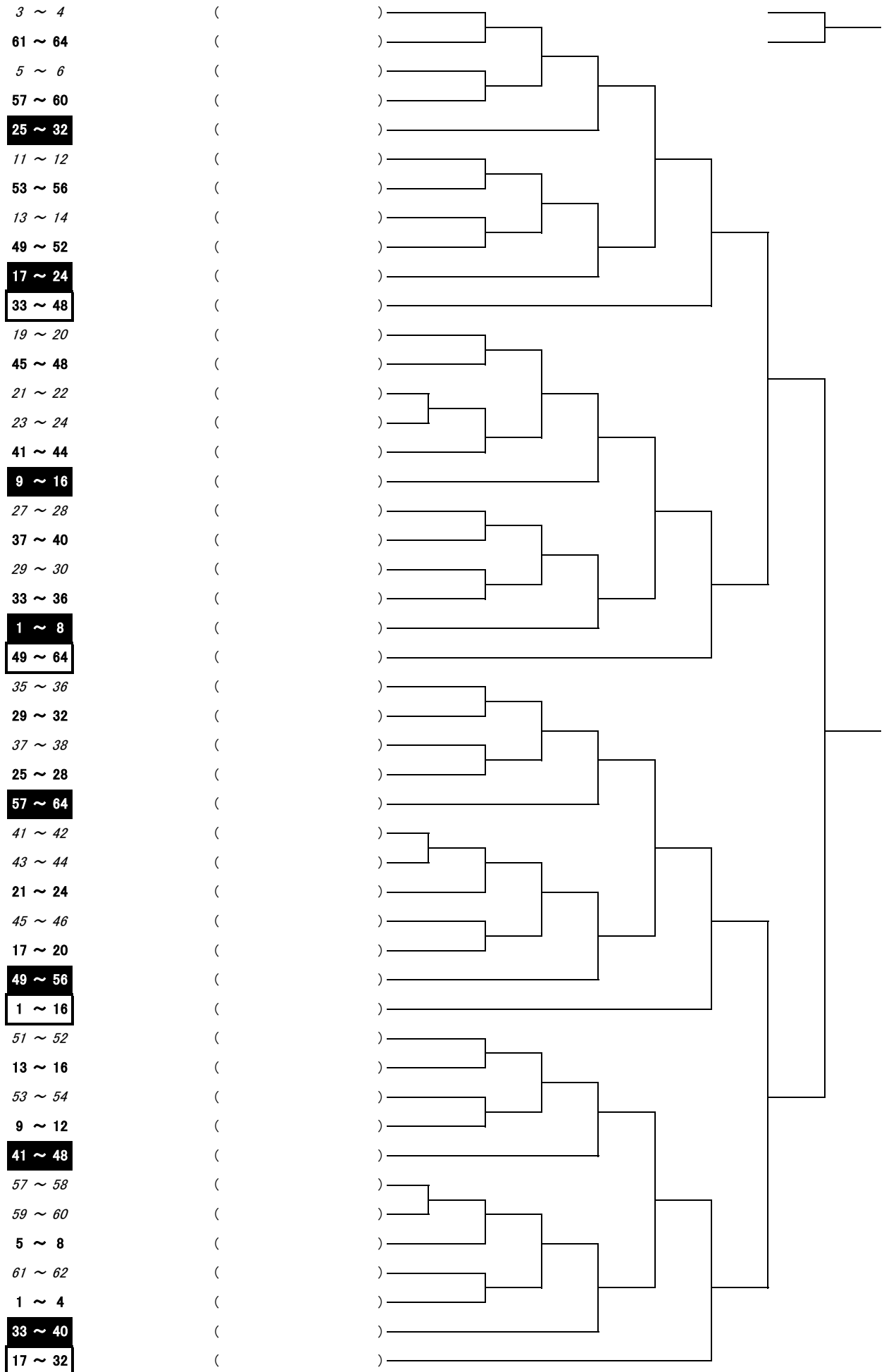

U12女子シングルス フィードインコンソレーション

7位決定戦

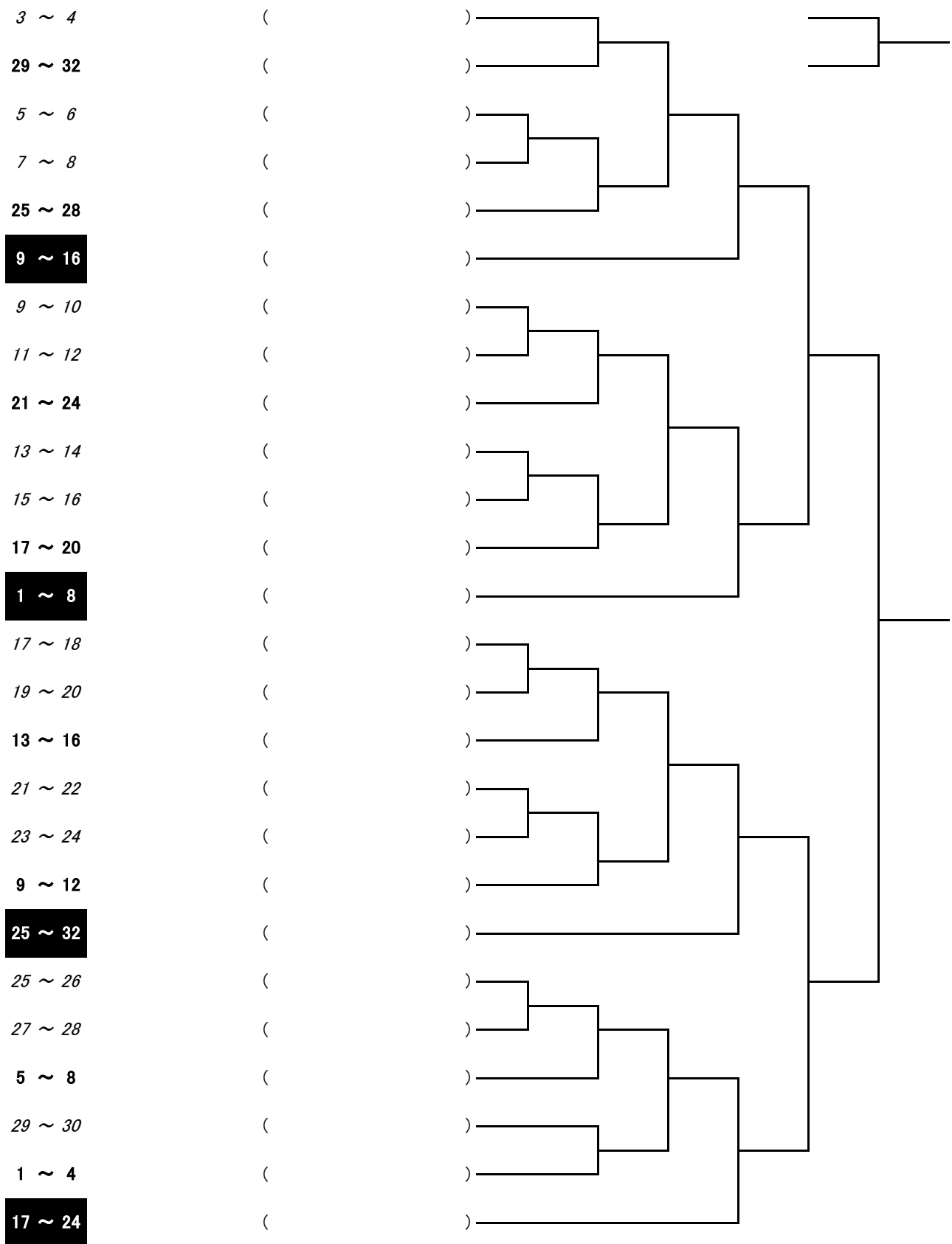

U14男子シングルス フィードインコンソレーション

7位決定戦

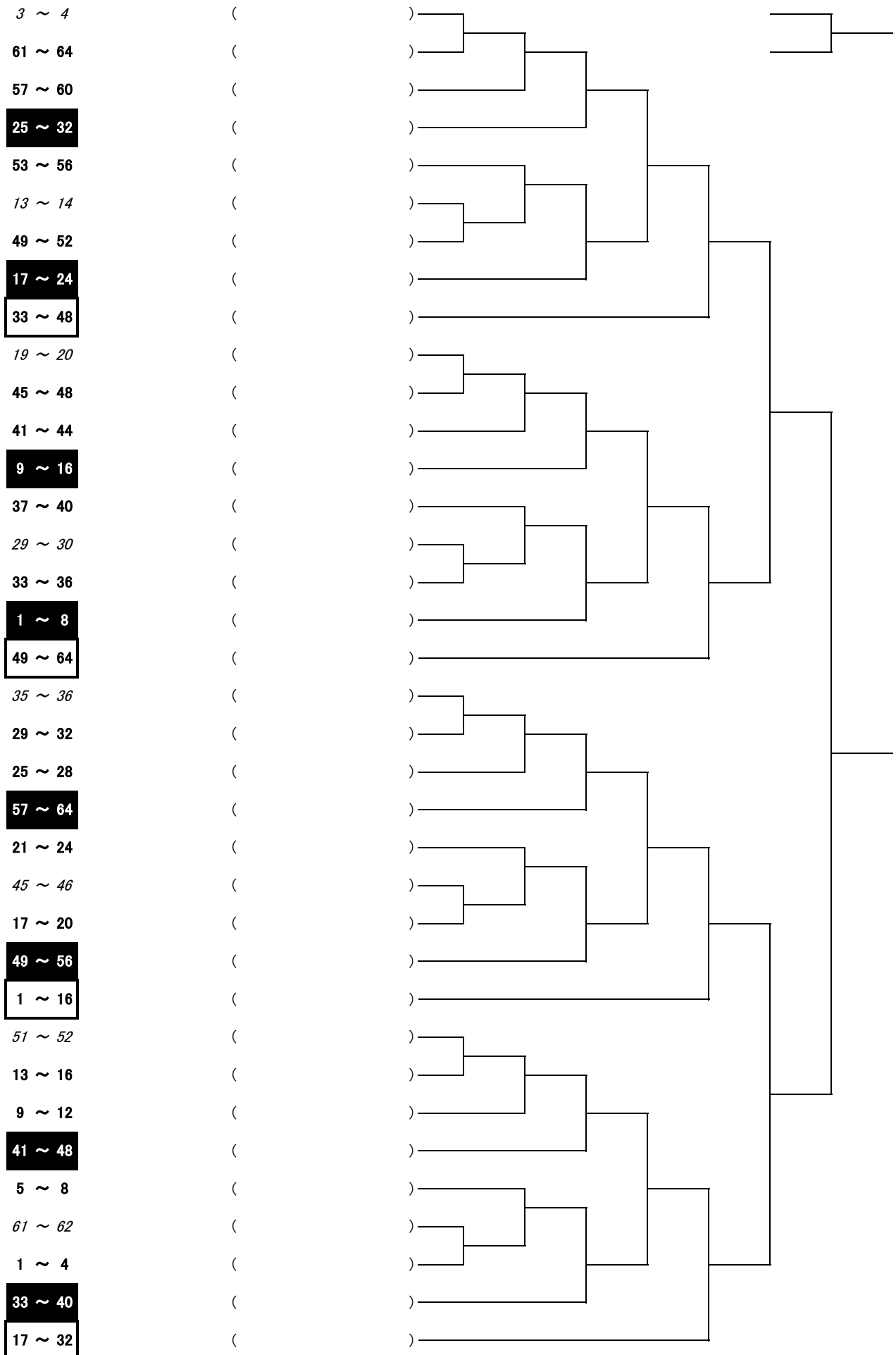

U14女子シングルス フィードインコンソレーション

7位決定戦

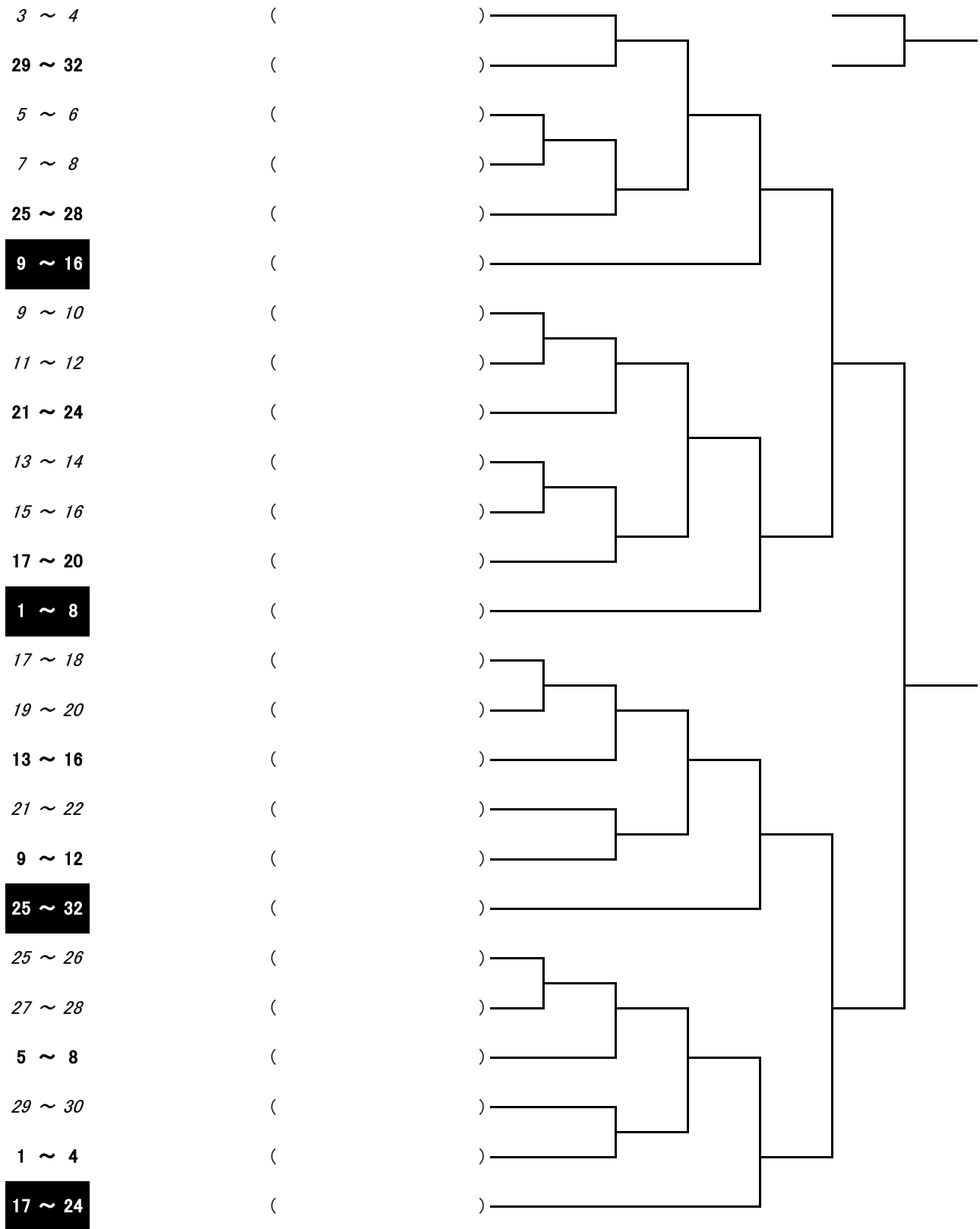

U16男子シングルス フィードインコンソレーション

7位決定戦

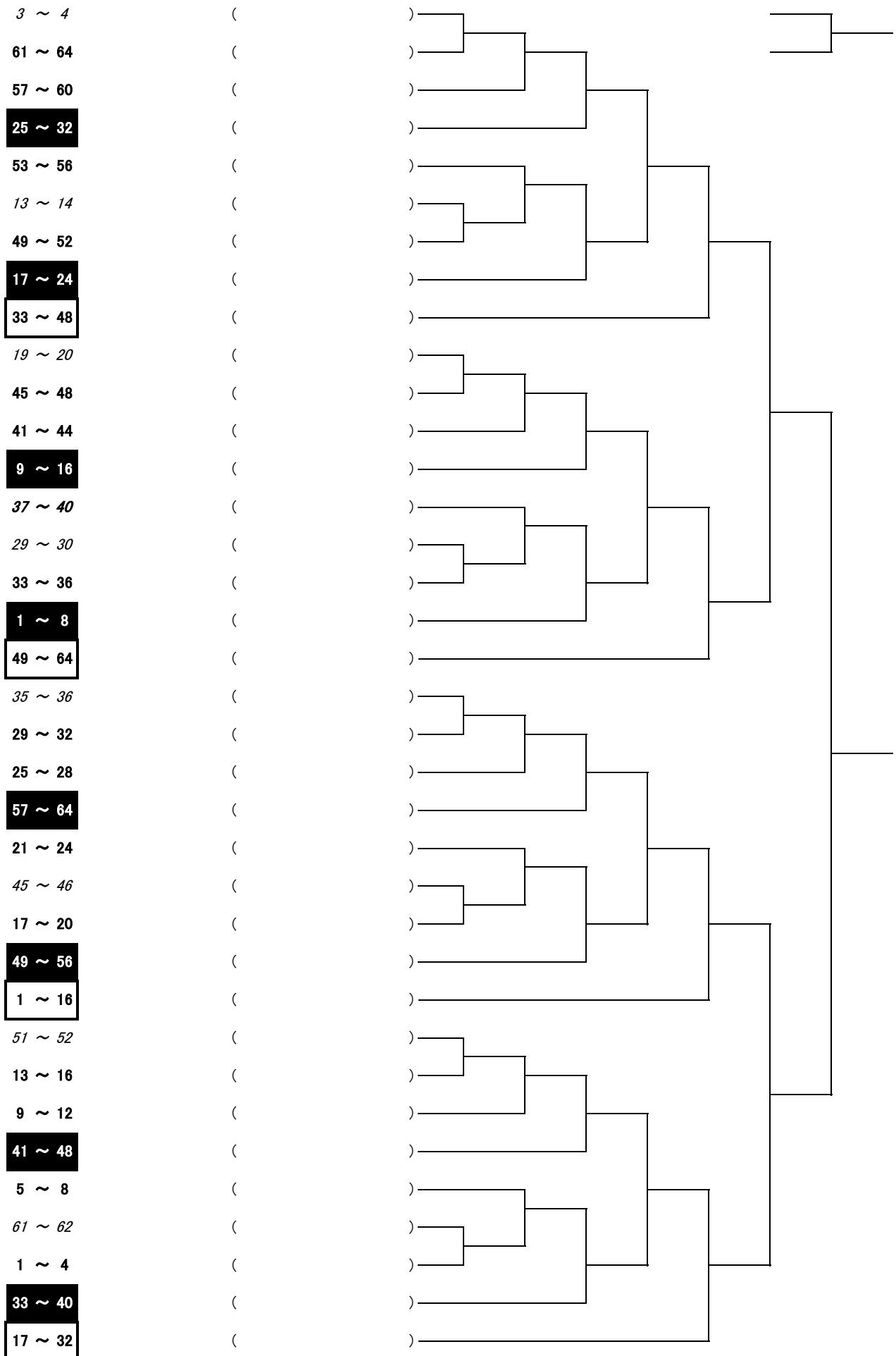

U16女子シングルス フィードインコンソレーション

7位決定戦

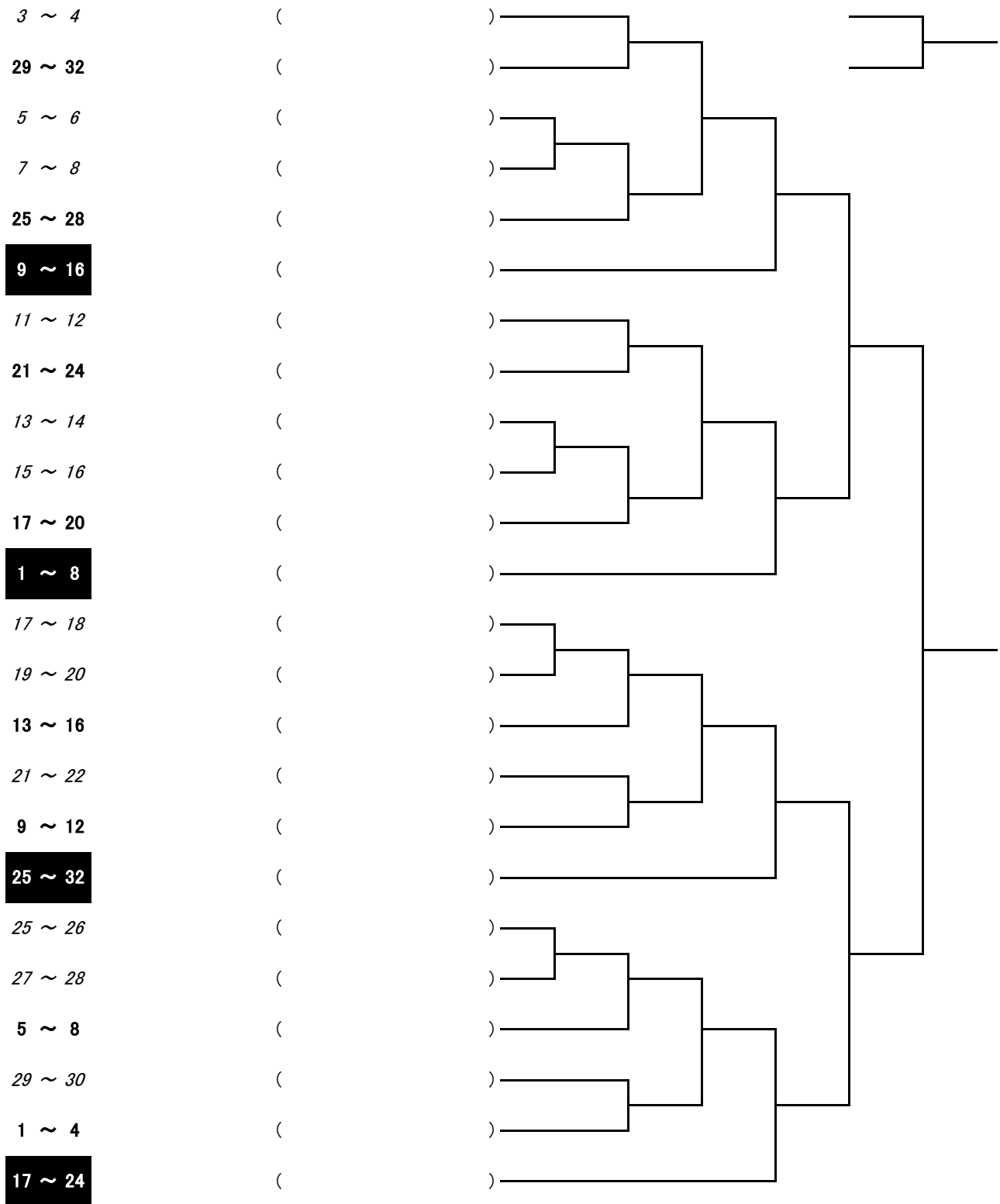

U18男子シングルス フィードインコンソレーション

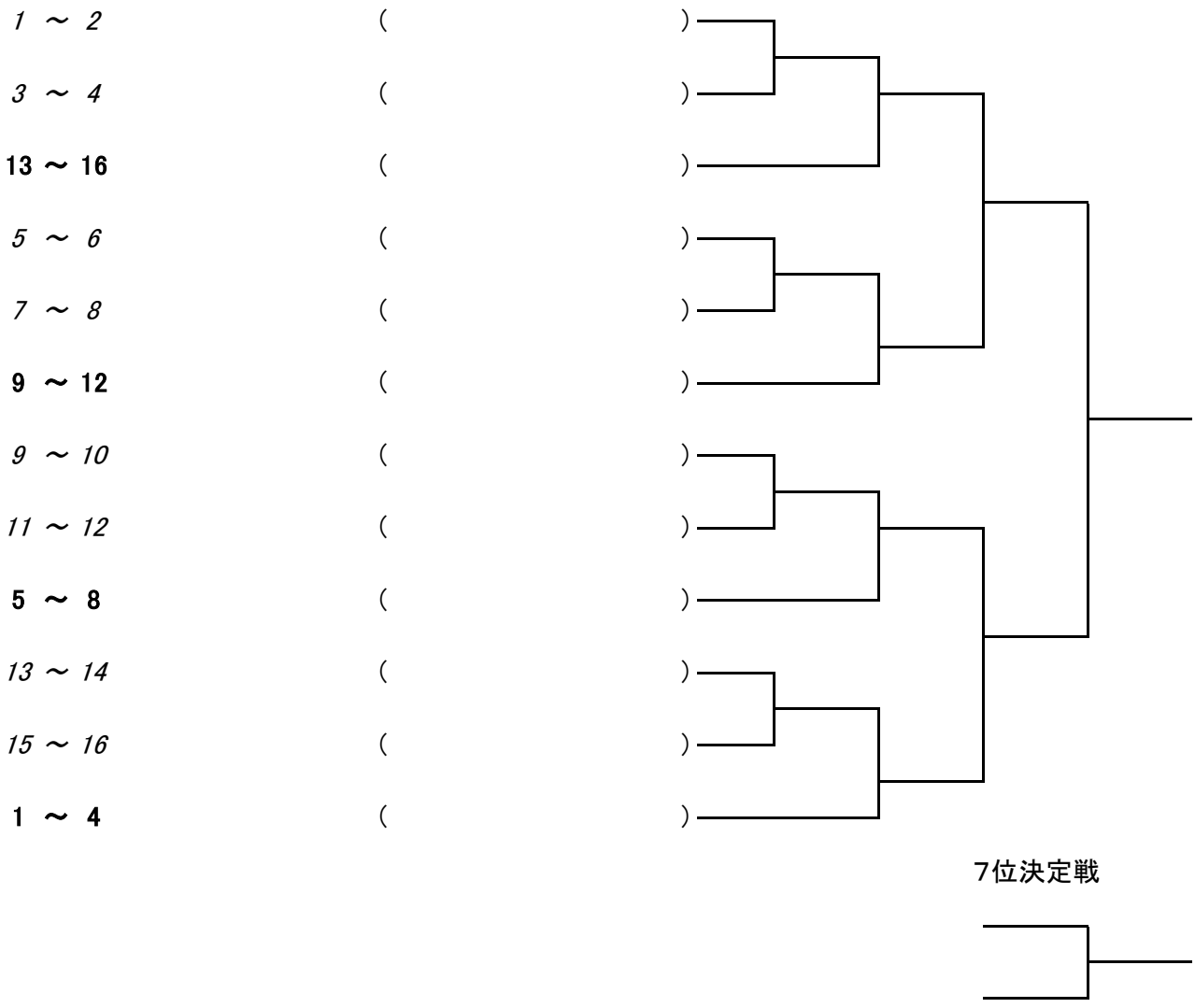

U18男子ダブルス フィードインコンソレーション

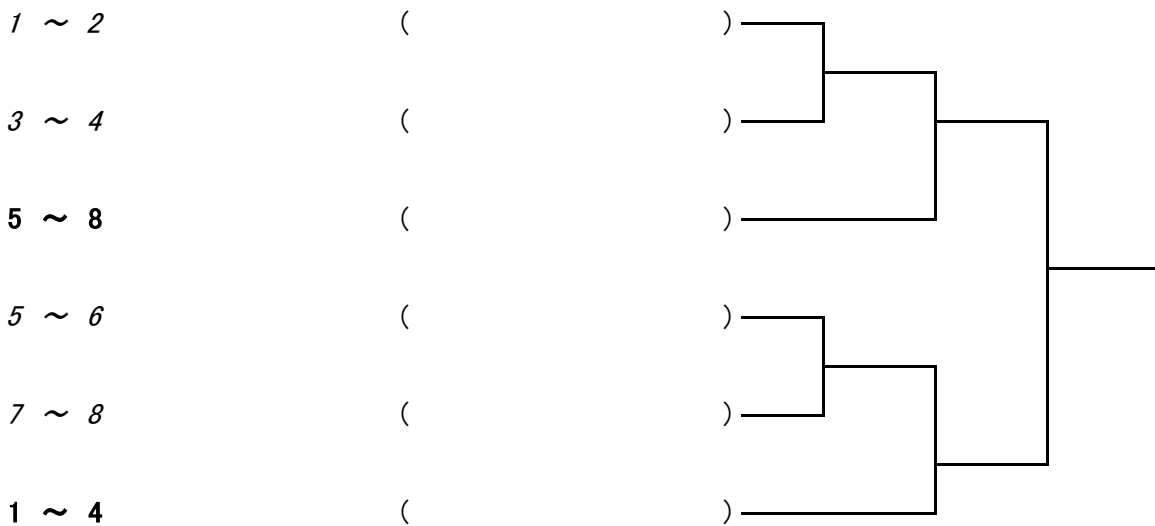

U18女子シングルス フィードインコンソレーション

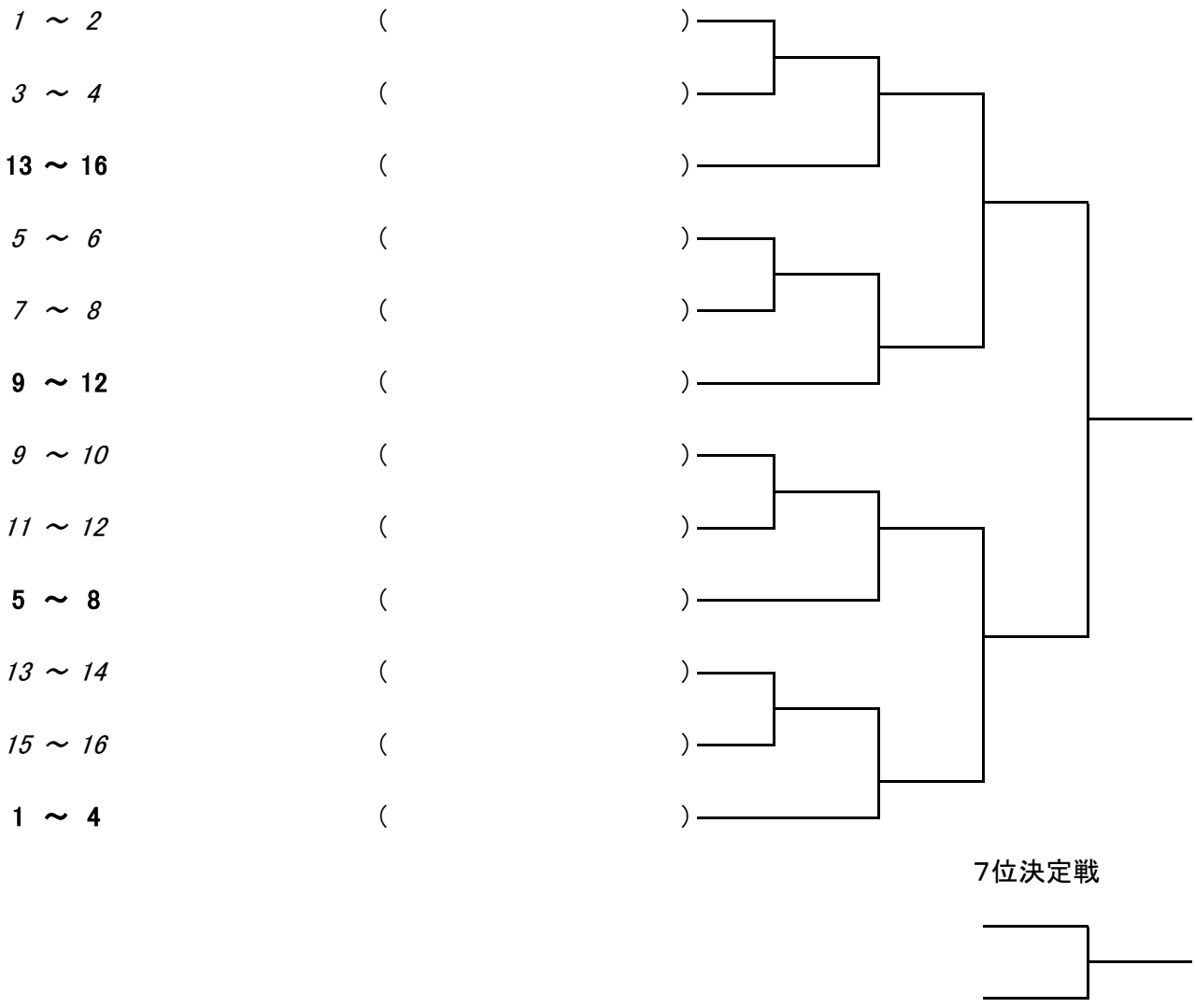

U18女子ダブルス フィードインコンソレーション

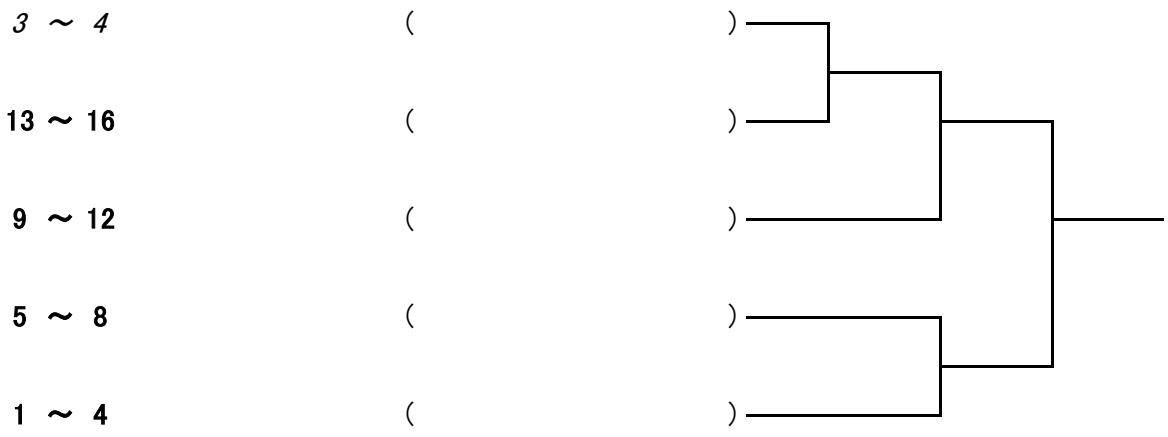

U12男子ダブルス フィードインコンソレーション

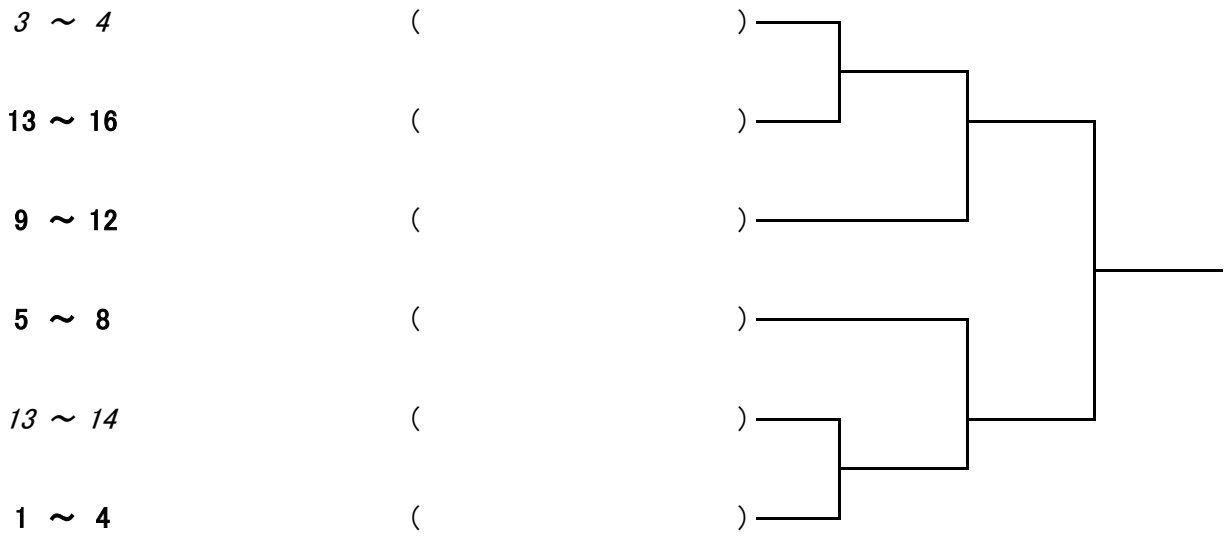

U12女子ダブルス フィードインコンソレーション

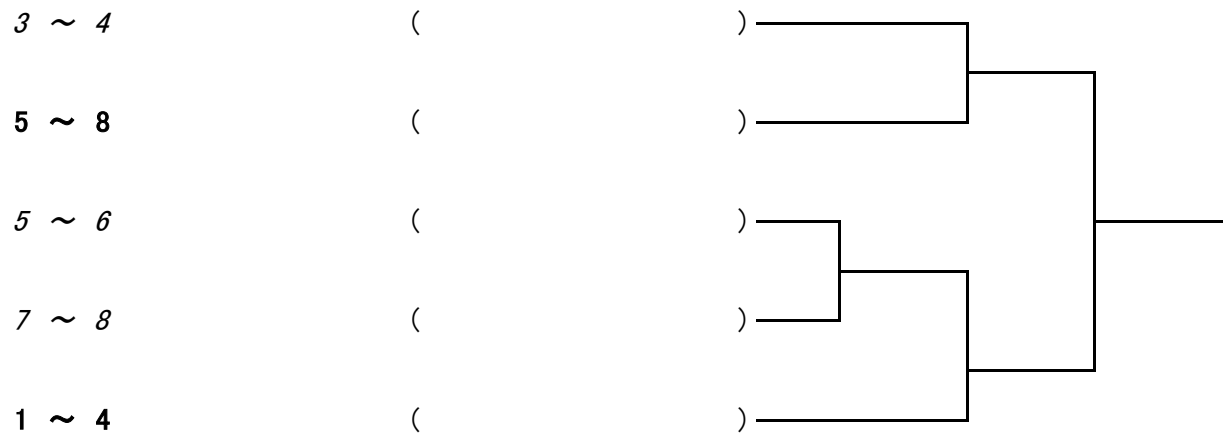

U14男子ダブルス フィードインコンソレーション

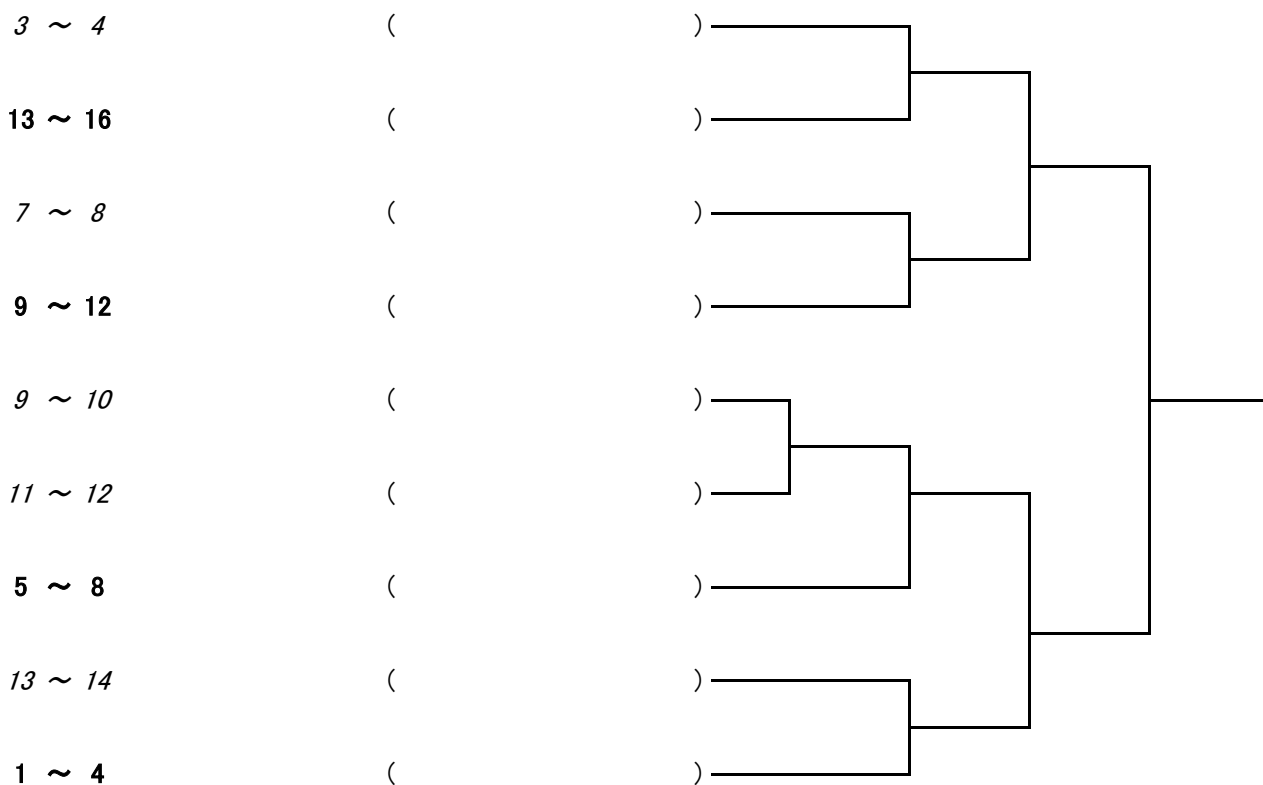

U14女子ダブルス フィードインコンソレーション

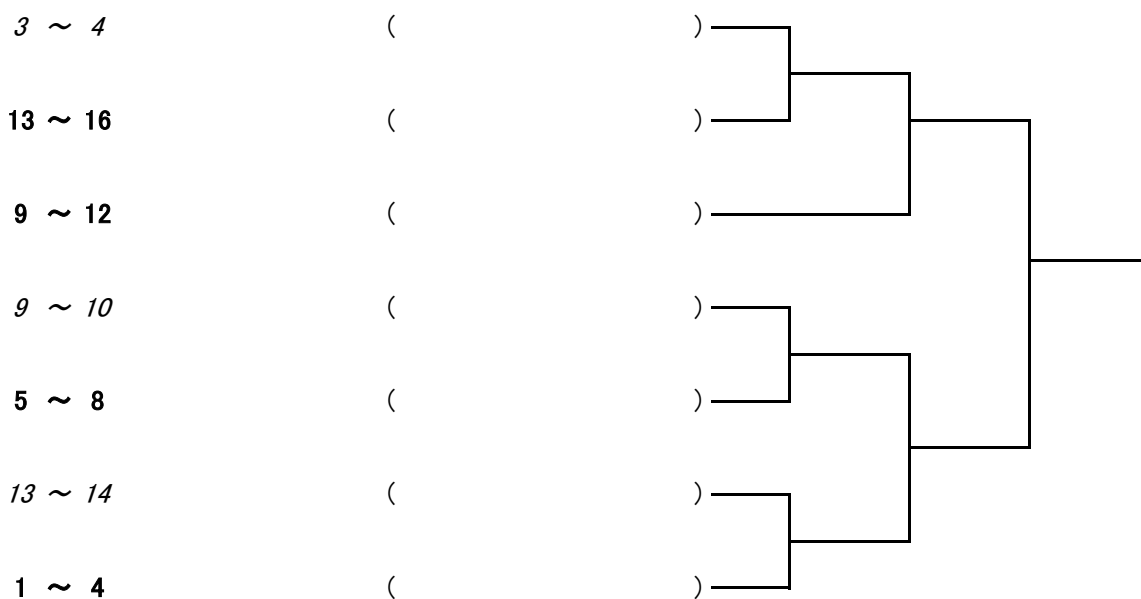

U16男子ダブルス フィードインコンソレーション

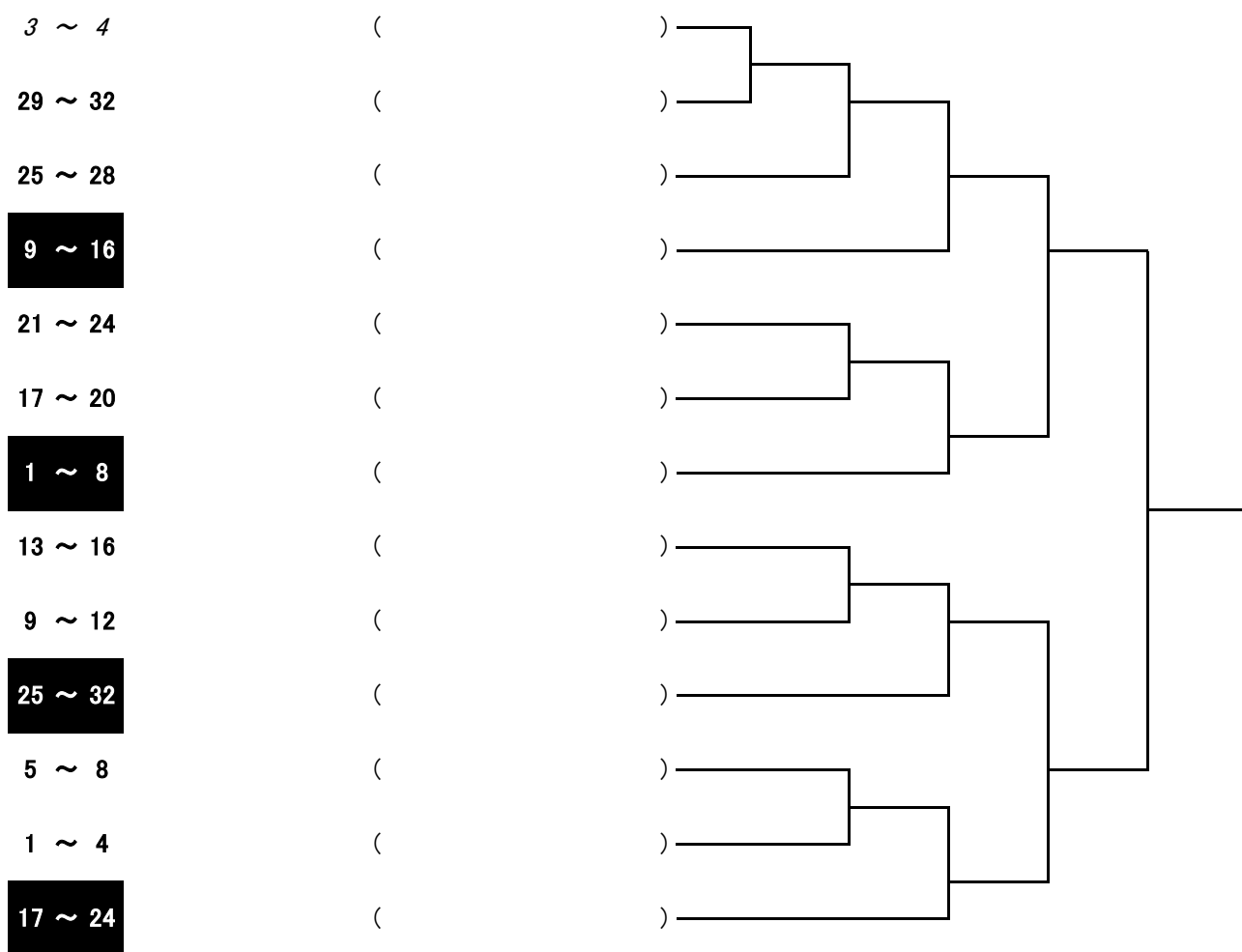

U16女子ダブルス フィードインコンソレーション

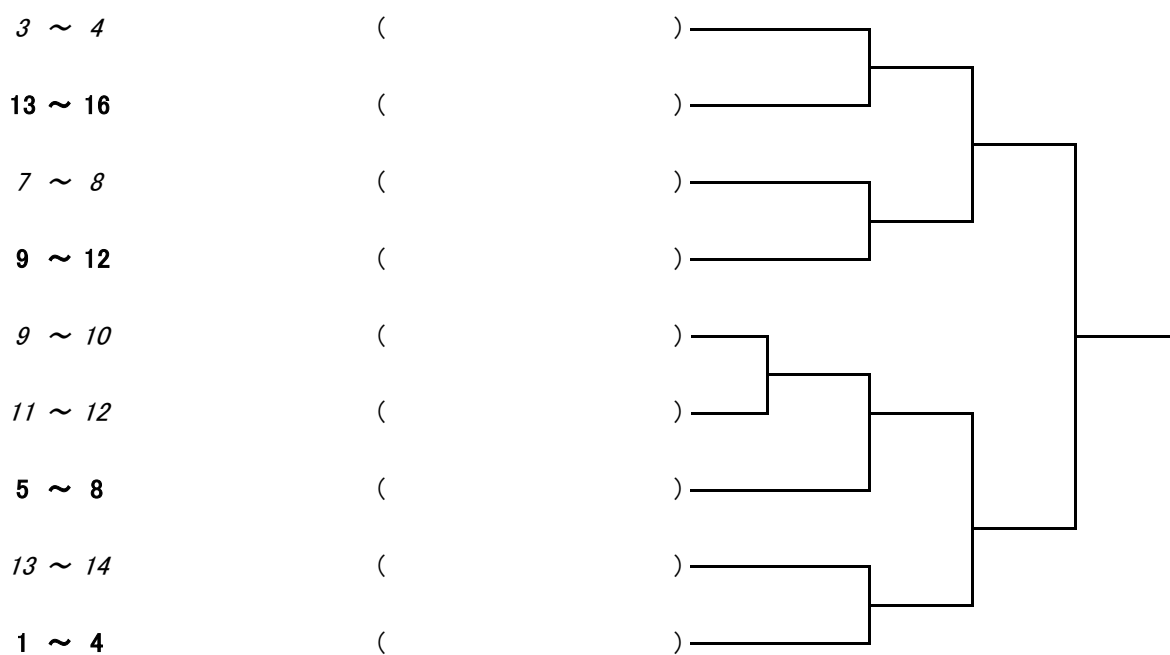

山口県ジュニアテニス選手権大会 男子シングルス歴代優勝者

| 男子S | 18歳以下 | 16歳以下 | 14歳以下 | 12歳以下 | 10歳以下 |
|-------|----------------------|------------------------|-----------------------|----------------------|-----------------------|
| 昭和57年 | | 磯金 徹 いのうえTS | 宮野 淳 一 ふくいジュニア | 弓崎 雅 夫 川中TC | 今 田 晋 サングリーン |
| 昭和58年 | 川 橋 辰 弘 いのうえTS | 磯金 徹 いのうえTS | 山田 耕 司 ふくいジュニア | 田中 芳 伸 いのうえTS | 白木 泰 雄 サングリーン |
| 昭和59年 | 田 中 聰 規 いのうえTS | 磯金 徹 いのうえTS | 松 永 次 郎 いのうえTS | 白木 泰 雄 サングリーン | 松 永 英 治 ふくいジュニア |
| 昭和60年 | 磯金 徹 防府高校 | 松 永 一 郎 防府高校 | 松 永 次 郎 いのうえTS | 白木 泰 雄 サングリーン | 赤 川 誠 サングリーン |
| 昭和61年 | 磯金 徹 防府高校 | 星 木 貴 洋 ふくいジュニア | 白 木 泰 雄 サングリーン | 林 和 広 共栄TC | |
| 昭和62年 | 宇津川 哲 也 多々良学園 | 今 田 俊 也 Ten. TT | 林 和 広 共栄TC | 木 下 洋次郎 ふくいジュニア | |
| 昭和63年 | 田 中 芳 伸 多々良学園 | 今 田 俊 也 Ten. TT | 林 和 広 共栄TC | 星 木 貴 志 ふくいジュニア | |
| 平成元年 | 田 中 芳 伸 多々良学園 | 大 村 浩 誌 サングリーン | 安 村 健 いのうえTG | 長 廣 渉 UGKTC | |
| 平成2年 | 神 田 浩 宇部西高校 | 山 本 大 輔 いのうえTG | 山 本 裕 輔 いのうえTG | 北 沢 隼 人 スマッシュTC | |
| 平成3年 | 白 木 泰 雄 西京高校 | 星 木 貴 志 カトウTC | 長 廣 渉 宇部短付属中 | 井 上 雄 介 いのうえTG | |
| 平成4年 | 藤 井 洋 一 西京高校 | 山 本 裕 輔 いのうえTG | 井 上 雄 介 いのうえTG | 国 吉 智 規 ふくいジュニア | |
| 平成5年 | 山 本 祐 輔 西京高校 | 国 吉 篤 志 西京高校 | 国 吉 智 規 ふくいジュニア | 永 久 哲 三 Ten. TT | 橋 本 直 樹 オレンジボール |
| 平成6年 | 長 廣 渉 西京高校 | 吉 川 竜 平 JFTC | 国 吉 智 規 ふくいジュニア | 岩 枝 俊 平 オレンジボール | 田 中 集 Ten. TT |
| 平成7年 | 長 廣 渉 西京高校 | 国 吉 智 規 ふくいジュニア | 檜 部 祐 史 フジITS | 松 村 亮 フジITS | 宮 本 慧 オーサンスTC |
| 平成8年 | 河 村 一 成 西京高校 | 国 吉 智 規 西京高校 | 岩 枝 俊 平 オレンジボールTC | 松 村 亮 フジITS | 加 藤 乃 己 カトウTC |
| 平成9年 | 国 吉 智 規 西京高校 | 林 洋 平 宇部高校 | 田 中 集 Ten. TT | 宮 本 慧 オーサンスTC | 猿 田 純 哉 カトウTC |
| 平成10年 | 国 吉 智 規 西京高校 | 舟 木 俊 平 西京高校 | 松 村 亮 フジITS | 村 川 収 UGKTC | 深 町 大 樹 サングリーンTC |
| 平成11年 | 田 中 集 Ten. TT | 河 村 知 宏 西京高校 | 大 谷 明 弘 いのうえTG | 加 藤 乃 己 カトウTC | 古 屋 俊 雄 UGKTC |
| 平成12年 | 岩 枝 俊 平 徳山高校 | 大 谷 明 弘 いのうえTG | 村 川 収 UGKTC | 加 藤 乃 己 カトウTC | 中 野 弘 基 カトウTC |
| 平成13年 | 島 村 直 弥 西京高校 | 宮 本 慧 西京高校 | 加 藤 乃 己 カトウTC | 猿 田 純 哉 カトウTC | 岡 本 大 輝 ふくいTC |
| 平成14年 | 田 中 集 山口高校 | 村 川 収 UGKTC | 加 藤 乃 己 カトウTC | 中 野 弘 基 カトウTC | 赤 瀬 貴 英 オレンジボール |
| 平成15年 | 大 谷 明 弘 防府高校 | 祐 恒 太 一朗 西京高校 | 松 村 駿 フジITS | 岡 本 大 輝 ふくいTC | 大 草 超 山口オーサンスTC |
| 平成16年 | 平 井 隆 大 西京高校 | 泉 秋 博 ふくいTC | 中 野 弘 基 カトウTC | 岡 本 大 輝 ふくいTC | 富 田 綾 真 いのうえTG |
| 平成17年 | 泉 秋 博 ふくいTC | 中 野 弘 基 カトウTC | 和 泉 屋 勇 太 カトウTC | 岡 本 大 輝 ふくいTC | 山 本 康 貴 ジョイスポーツTC |
| 平成18年 | 三 浦 大 輝 長府高校 | 和 泉 屋 勇 太 カトウTC | 山 本 雄 大 ジョイスポーツTC | 岡 本 大 輝 ふくいTC | 桐 川 凜 太朗 柳井ジュニア |
| 平成19年 | 中 谷 忠 継 西京高校 | 浅 野 道 春 いのうえTG | 福 島 優 樹 ツルガハマTC | 山 崎 晃 平 山口オーサンスTC | 山 崎 凌 ツルガハマTC |
| 平成20年 | 戸 井 雄 規 西京高校 | 山 本 雄 大 ジョイスポーツTC | 岡 本 大 輝 ふくいTC | 山 崎 晃 平 山口オーサンスTC | 木 本 裕 貴 山口サングリーンTC |
| 平成21年 | 和 泉 屋 勇 太 下関西高校 | 伊 藤 壮 一 郎 山口オーサンスTC | 大 庭 嘉 晃 ジョイスポーツTC | 吉 松 瑞 生 いのうえTG | 内 田 尚 希 山口サングリーンTC |
| 平成22年 | 山 本 雄 大 ジョイスポーツTC | 伊 藤 壮 一 郎 山口オーサンスTC | 山 崎 晃 平 UBE72TC | 井 上 幹 基 山口オーサンスTC | 竹 市 竜 司 山口サングリーンTC |
| 平成23年 | 黒 瀬 拓 志 西京高校 | 山 本 康 貴 ジョイスポーツTC | 西 岡 航 大和オレンジボールTC | 芳 崎 昇 jHTC | 桑 原 慶 太 山口サングリーンTC |
| 平成24年 | 伊 藤 壮 一 郎 徳山高専 | 吉 松 瑞 生 いのうえTG | 木 本 裕 貴 山口サングリーンTC | 星 木 昇 jHTC | 岩 本 晋 之 介 ツルガハマTC |
| 平成25年 | 山 本 康 貴 ジョイスポーツTC | 福 島 大 和 大和オレンジボールTC | 星 木 昇 jHTC | 福 永 公 平 レオーネ山口 | 加 藤 大 雅 ツルガハマTC |
| 平成26年 | 福 井 裕 也 宇部高校 | 福 島 大 和 大和オレンジボールTC | 紀 村 樹 ミズノTS | 岩 本 晋 之 介 ツルガハマTC | 安 村 悠 希 山口テニスアカデミー |
| 平成27年 | | | | | |

山口県ジュニアテニス選手権大会 男子ダブルス歴代優勝者

| 男子D | 18歳以下 | 16歳以下 | 14歳以下 | 12歳以下 | 10歳以下 |
|-------|-------------------------------|-------------------------------------|-------------------------------------|--------------------------------------|------------------------------|
| 昭和57年 | | 大谷 温仁 山口高校 国沢 慶典 | 磯金 徹 いのうえTG 松永 一郎 | 田中 芳伸 いのうえTG 中島 裕二 | |
| 昭和58年 | 川橋 辰弘 いのうえTG 田中 聰規 | 磯金 徹 いのうえTG 松永 一郎 | 山本浩太郎 Ten. TT 野瀬 善之 | 松永 次郎 いのうえTG 田中 芳伸 | |
| 昭和59年 | 田中 聰規 いのうえTG 大和 岳史 | 松永 一郎 いのうえTG 末次 靖弘 | 松永 次郎 いのうえTG 田中 芳伸 | 今田 晋 シングリーン 白木 泰雄 | 大村 浩誌 シングリーン 赤川 誠 |
| 昭和60年 | 磯金 徹 防府高校 宮野 淳一 ふくいジュニア | 松永 一郎 防府高校 石川 隆志 | 松永 次郎 いのうえTG 田中 芳伸 | 白木 泰雄 シングリーン 大村 浩誌 | 赤川 誠 シングリーン 松永 尚治 ふくいジュニア |
| 昭和61年 | 磯金 徹 防府高校 松永 一郎 | 松永 次郎 いのうえTG 田中 芳伸 | 西岡 裕司 共栄TC 今田 晋 Ten. TT | 松永 尚治 ふくいジュニア 松永 英治 | |
| 昭和62年 | 宇津川哲也 多々良学園 佐々木雄二 | 今田 俊也 Ten. TT 今田 晋 | 松村 道則 いのうえTG 中川 信広 | 木下洋次郎 ふくいジュニア 松永 英治 | |
| 昭和63年 | 松永 次郎 防府高校 今田 俊也 山口高校 | 今田 晋 Ten. TT 松村 道則 いのうえTG | 林 和広 共栄TC 大村 浩誌 シングリーン | 安村 健 いのうえTG 木下洋次郎 ふくいジュニア | |
| 平成元年 | 松永 次郎 防府高校 安村 淳 | 今浦 信彦 Ten. TT 関屋 拓亮 | 井藤 亮 Ten. TT 杉本 真一 | 長廣 渉 UGKTC 柳井 康治 | |
| 平成2年 | 神田 浩 宇部西高校 山本 誠二 | 山本 大輔 いのうえTG 水本 俊寛 豊北高校 | 山本 裕輔 いのうえTG 安村 健 | 福田 宏樹 スマッシュ 北沢 隼人 | |
| 平成3年 | 白木 泰雄 西京高校 荒木 叔宏 | 山本 裕輔 いのうえTG 星木 貴志 ふくいジュニア | 長廣 渉 UGKTC 柳井 康治 | 金 史良 ラケットクラブ 萩 河村 和成 | |
| 平成4年 | 関 正紀 宇部中央高校 中村 大輔 | 山本 裕輔 いのうえTG 安村 健 防府高校 | 井上 裕也 シングリーン 安東 雅之 | 弘田 英規 レンジボール 藤永 憲治 | |
| 平成5年 | 山本 祐輔 西京高校 西本 | 国吉 篤志 西京高校 長廣 渉 UGKTC | 弘田 英規 レンジボール 国吉 智規 ふくいジュニア | 橋本 龍介 レンジボール 大木 亮平 | |
| 平成6年 | 国吉 篤志 西京高校 鈴木 順光 | 井上 裕也 シングリーン 井上 雄介 いのうえTG | 弘田 英規 レンジボール 藤永 憲治 | 橋本 龍輔 レンジボール 大木 亮平 | |
| 平成7年 | 鈴木 順光 西京高校 長廣 渉 | 国吉 智規 ふくいジュニア 飯田 優 | 林 洋平 UGKTC 樫部 祐史 フジイTS | 橋本 直樹 レンジボール 松村 亮 フジイTS | |
| 平成8年 | 石川 啓太 宇部高校 河村 正紀 | 国吉 智規 西京高校 飯田 優 | 田中 集 Ten. TT 鹿嶋 和則 | 松村 亮 フジイTS 末広 将志 | |
| 平成9年 | 国吉 智規 西京高校 井上 裕也 | 林 洋平 宇部高校 岩枝 俊平 レンジボール | 渡辺 謙治 いのうえTG 藤井 聖也 | 宮本 慧 オースンTC 小野 貴彦 | |
| 平成10年 | 今村 芳明 西京高校 国吉 智規 | 河村 知宏 西京高校 形山 直也 ふくいジュニア | 渡辺 謙治 いのうえTG 松村 亮 フジイTS | 加藤 乃己 カトウTC 松尾 清志 | |
| 平成11年 | 舟木 俊平 西京高校 岩枝 俊平 徳山高校 | 河村 知宏 西京高校 形山 直也 | 木戸 歩 UGKTC 大谷 明弘 いのうえTG | 加藤 乃己 カトウTC 猿田 純哉 | |
| 平成12年 | 岩枝 俊平 徳山高校 金重 撤平 | 大谷 明弘 いのうえTG 木戸 歩 UGKTC | 藤井 茂則 山の田中学校 藤上 慶 | 加藤 乃己 カトウTC 猿田 純哉 | |
| 平成13年 | 形山 直也 西京高校 島村 直弥 | 内山 知 UGKTC 村川 収 | 岡藤 良典 カトウTC 池田喜一郎 山口オースンTC | 松村 駿 フジイTS 猿田 純哉 カトウTC | |
| 平成14年 | 島村 直弥 西京高校 田中 将史 | 村川 収 UGKTC 祐恒太一朗 フジイTS | 加藤 乃己 カトウTC 猿田 淳哉 | 中野 弘基 カトウTC 有田 光佑 | |
| 平成15年 | 田上 聡史 西京高校 平井 隆大 | 祐恒太一朗 西京高校 池田喜一郎 山口オースンTC | 松村 駿 フジイTS 河村 脩平 | 有田 光佑 カトウTC 岡本 大輝 ふくいTC | |
| 平成16年 | 平井 隆大 西京高校 祐恒太一朗 | 永田 達也 西京高校 花村 義大 | 中野 弘基 カトウTC 岡本 佳哲 ふくいジュニア | 岡本 大輝 ふくいTC 松富 拓真 UBE72TC | |
| 平成17年 | 祐恒太一朗 西京高校 吉村 拓朗 | 中野 弘基 カトウTC 岡本 佳哲 ふくいTC | 和泉屋勇太 カトウTC 松富 隼也 UBE72TC | 岡本 大輝 ふくいTC 松富 拓真 UBE72TC | |
| 平成18年 | 三浦 大輝 長府高校 諏訪 智一 | 岡本 佳哲 豊浦高校 戸井 雄規 フジイTS | 吉本 圭吾 カトウTC 宇治 崇之 | 岡本 大輝 ふくいTC 伊藤壮一郎 山口オースンTC | |
| 平成19年 | 小倉 拓展 西京高校 中谷 忠継 | 和泉屋勇太 下関西高校 有田 光佑 | 岡本 大輝 ふくいTC 松富 拓真 ジョイスボートTC | 山本 康貴 ジョイスボートTC 三井 優也 岩国ジュニアTC | |
| 平成20年 | 中尾 智洋 西京高校 戸井 雄規 | 浅野 道春 いのうえTG 山本 雄大 ジョイスボートTC | 岡本 大輝 ふくいTC 伊藤壮一郎 山口オースンTC | 山崎 晃平 山口オースンTC 清水 覚士 UBE72TC | |
| 平成21年 | 永岡 克也 山口高校 大谷 和弘 | 伊藤壮一郎 山口オースンTC 黒瀬 拓志 西京高校 | 大庭 嘉晃 ジョイスボートTC 山本 康貴 | 野村 雄一 山口シンググリーンTC 山崎 凌 大和レンジボールTC | |
| 平成22年 | 鈴木 浩平 西京高校 黒瀬 拓志 | 伊藤壮一郎 山口オースンTC 山本 康貴 ジョイスボートTC | 桐川凜太郎 大和レンジボールTC 大庭 嘉晃 ジョイスボートTC | 木本 裕貴 山口シンググリーンTC 井上 幹基 山口オースンTC | |
| 平成23年 | 上田 知行 西京高校 田村 恵介 | 山崎 晃平 UBE72TC 清水 覚士 | 吉松 瑞生 いのうえTG 大庭 彰展 ジョイスボートTC | 芳崎 昇 j H T C 福永 公平 レオネ山口 | |
| 平成24年 | 三井 優也 岩国ジュニアTC 伊藤壮一郎 徳山高専 | 奥田真太郎 ジョイスボートTC 福井 裕也 ミズノ T S | 大庭 彰展 ジョイスボートTC 福島 大和 大和レンジボールTC | 星木 昇 j H T C 福永 公平 レオネ山口 | |
| 平成25年 | 山本 康貴 ジョイスボートTC 大庭 嘉晃 宇部高校 | 福島 大和 大和レンジボールTC 大庭 彰展 ジョイスボートTC | 田村 郡治 U-club 内田 尚希 レオネ山口 | 福永 公平 レオネ山口 紀村 樹 ミズノ T S | |
| 平成26年 | 原 優輝 宇部中央高校 安部 航平 西京高校 | 田村 郡治 U-club 福島 大和 大和レンジボールTC | 大田 祥吾 山口テニスアカデミー 星木 昇 j H T C | 木本 達也 山口シンググリーンTC 岩本晋之介 ツルガハマTC | |
| 平成27年 | | | | | |

山口県ジュニアテニス選手権大会 女子シングルス歴代優勝者

| 女子S | 18歳以下 | 16歳以下 | 14歳以下 | 12歳以下 | 10歳以下 |
|-------|------------------|-------------------|--------------------|--------------------|--------------------|
| 昭和57年 | | 重田初枝 防府高校 | 伊東悦子 舟木TC | 三輪陽子 ふくいジュニア | |
| 昭和58年 | 鹿島真里子 萩高校 | 伊東悦子 宇部テニス協会 | 三輪陽子 ふくいジュニア | 末次エミ いのうえTG | |
| 昭和59年 | 小松美恵子 美祢中央高 | 伊東悦子 防府高校 | 嘉村陽子 Ten. TT | 渡辺恵子 宇部テニス協会 | 大下理恵 マリリンピア |
| 昭和60年 | 伊東悦子 防府高校 | 嘉村陽子 Ten. TT | 薬丸加奈子 サングリーン | 渡辺恵子 宇部テニス協会 | 山中和住 エースクラブ |
| 昭和61年 | 清水理子 三田尻女子高 | 嘉村陽子 Ten. TT | 藤本典子 いのうえTG | 上野真由美 いのうえTG | |
| 昭和62年 | 弘津千津代 美祢中央高 | 藤本典子 いのうえTG | 星木和美 ふくいジュニア | 牧本井果 いのうえTG | |
| 昭和63年 | 大和亜希乃 三田尻女子高 | 藤本典子 いのうえTG | 上野真由美 いのうえTG | 山中文 エースクラブ | |
| 平成元年 | 薬丸加奈子 西京高校 | 上野真由美 いのうえTG | 在田麗 UGKTC | 佐藤直子 カトウTC | |
| 平成2年 | 大賀雪美 田部高校 | 上野真由美 いのうえTG | 境田亜希子 UGKTC | 佐藤直子 カトウTC | |
| 平成3年 | 上野真由美 防府高校 | 在田麗 UGKTC | 沖田満寿美 UGKTC | 佐藤直子 ふくいジュニア | |
| 平成4年 | 上野真由美 防府高校 | 岡本麗 オレンジボール | 佐藤直子 ふくいTC | 岡田由貴子 Ten. TT | |
| 平成5年 | 正木志津江 萩高校 | 沖田満寿美 UGKTC | 佐藤直子 ふくいTC | 弘田可奈 オレンジボール | 高山舞子 ツルガハマTC |
| 平成6年 | 沖田満寿美 サビエル高校 | 梅地明美 西京高校 | 石井麻美 オレンジボール | 楠梨紗子 オレンジボール | 佐田紀子 カトウTC |
| 平成7年 | 沖田満寿美 サビエル高校 | 石井麻美 オレンジボール | 志賀さおり UGKTC | 西村みずほ ふくいジュニア | 加藤夕香子 カトウTC |
| 平成8年 | 国重章子 西京高校 | 志賀さおり UGKTC | 高山舞子 ツルガハマTC | 猿田法子 カトウTC | 久芳亜佐美 オレンジボールTC |
| 平成9年 | 沖田文恵 西京高校 | 志賀さおり 西京高校 | 猿田法子 カトウTC | 猿田泰子 カトウTC | 長布紗子 カトウTC |
| 平成10年 | 志賀さおり 西京高校 | 椎木由貴 西京高校 | 佐田紀子 カトウTC | 猿田泰子 カトウTC | 吉原優子 オレンジボールTC |
| 平成11年 | 志賀さおり 西京高校 | 猿田法子 カトウTC | 加藤夕香子 カトウTC | 吉岡舞 ふくいTC | 吉原優子 オレンジボールTC |
| 平成12年 | 椎木由貴 西京高校 | 国吉綾香 厚狭高校 | 加藤夕香子 カトウTC | 吉岡舞 ふくいTC | 寺本早希 ツルガハマTC |
| 平成13年 | 高山舞子 西京高校 | 加藤夕香子 カトウTC | 吉岡舞 ふくいTC | 吉原優子 オレンジボールTC | 中野瞳子 TFCTC |
| 平成14年 | 原麻由子 厚狭高校 | 清水むつき 西京高校 | 吉岡舞 ふくいTC | 寺本早希 ツルガハマTC | 伊藤文江 カトウTC |
| 平成15年 | 島田美奈子 西京高校 | 長布紗子 カトウTC | 吉原優子 オレンジボールTC | 横井彩乃 岩国ジュニアTC | 中野綾香 山口オアシスTC |
| 平成16年 | 末廣歩美 山口高校 | 長布紗子 豊浦高校 | 大田麻由 カトウTC | 宇佐川沙耶 山口オアシスTC | 吉賀仁美 岩国ジュニアTC |
| 平成17年 | 長布紗子 豊浦高校 | 小林礼奈 カトウTC | 伊藤優花 山口オアシスTC | 横井雪乃 MK塾 | 柳友理 ツルガハマTC |
| 平成18年 | 長布紗子 豊浦高校 | 大田麻由 西京高校 | 西本恵 山口オアシスTC | 有田早希 カトウTC | 上田千紘 山口サングリーンTC |
| 平成19年 | 吉原優子 西京高校 | 伊藤優花 山口オアシスTC | 山崎智加 山口オアシスTC | 柳友理 ツルガハマTC | 俣賀瑞希 山口サングリーンTC |
| 平成20年 | 伊藤優花 山口オアシスTC | 宇佐川沙耶 山口オアシスTC | 渡辺ほのか 岩国ジュニアTC | 渡辺はるか 岩国ジュニアTC | 芳崎早織 jHTC |
| 平成21年 | 伊藤優花 野田学園高校 | 伊藤真実 カトウTC | 渡辺はるか 岩国ジュニアTC | 森川菜花 ふくいTC | 吉井留奈 TCS |
| 平成22年 | 山崎智加 山口高校 | 柳澤祥瑚 野田学園高校 | 渡辺はるか 岩国ジュニアTC | 森川菜花 ふくいTC | 柏村彩菜 UBE72TC |
| 平成23年 | 伊藤真実 野田学園高校 | 前田夢佳 野田学園高校 | 森川菜花 ふくいTC | 天玉タリア 岩国ジュニアTC | 齋藤もも 山口サングリーンTC |
| 平成24年 | 前田夢佳 野田学園高校 | 池田月 野田学園高校 | 森川菜花 ふくいTC | 瀧下菜歌 ミズノTS | 青木美香 ツルガハマTC |
| 平成25年 | 前田夢佳 野田学園高校 | 森川菜花 野田学園高校 | 安部由香莉 山口オアシスTC | 曾川湖未 レオーネ山口 | 寺尾美月 防府グリーンTC |
| 平成26年 | 大田理紗子 野田学園高校 | 山藤真帆 野田学園高校 | 牛尾成美 山口サングリーンTC | 牛尾真夕 山口サングリーンTC | 森脇愛 岩国ジュニアTC |
| 平成27年 | | | | | |

山口県ジュニアテニス選手権大会 女子ダブルス歴代優勝者

| 女子D | 18歳以下 | 16歳以下 | 14歳以下 | 12歳以下 | 10歳以下 |
|-------|-------------------------------|--------------------------------|-----------------------------------|-----------------------------------|-----------------------|
| 昭和57年 | | 植山 典子 山口中央高校 藤本 優子 | 清水 理子 いのうえTG 松本 憲子 | 三輪 陽子 ふくいジュニア 川尻 園子 | |
| 昭和58年 | 田中 晶代 防府高校 井上 裕賀 | 宮川 睦子 防府高校 田中 晶代 | 三輪 陽子 ふくいジュニア 川尻 園子 | 上野 和美 いのうえTG 白井麻記子 | |
| 昭和59年 | 小松美恵子 美祢中央高 中野 純子 | 伊東 悦子 防府高校 宮崎有美子 | 野瀬 貴子 Ten. TT 嘉村 陽子 | 上野 和美 いのうえTG 白井麻記子 | 上野真由美 いのうえTG 牧本 井果 |
| 昭和60年 | 釜田 尚子 萩高校 笹川めぐみ | 木下 庸子 いのうえTG 嘉村 陽子 Ten. TT | 櫻井麻有子 いのうえTG 上野 和美 | 上野 和美 いのうえTG 安村いづみ | 牧本 井果 いのうえTG 吉武久美子 |
| 昭和61年 | 木下 庸子 防府高校 町田 明美 | 嘉村 陽子 Ten. TT 松永由美子 ふくいジュニア | 宮原 仁美 サングリーン 星木 和美 共栄TC | 上野真由美 いのうえTG 牧本 井果 | |
| 昭和62年 | 弘津千津代 美祢中央高 田辺 悦子 | 藤本 典子 いのうえTG 上野 知美 | 宮原 仁美 サングリーン 星木 和美 共栄TC | 牧本 井果 いのうえTG 吉武久美子 | |
| 昭和63年 | 大和亜希乃 三田尻女子高 三戸 | 宮原 仁美 いのうえTG 星木 和美 共栄TC | 上野真由美 いのうえTG 牧本 井果 | 吉武久美子 いのうえTG 永田 雅子 | |
| 平成元年 | 葉丸加奈子 西京高校 小屋敷めぐみ | 中島加要子 長府高校 小児美智子 | 牧本 井果 いのうえTG 在田 麗 UGKTC | 佐藤 直子 カトウTC 千原 尚子 | |
| 平成2年 | 田中菜穂子 萩高校 大玉 靖子 | 上野真由美 いのうえTG 牧本 井果 | 岡本 麗 スマッシュ 弘田 由香 | 佐藤 直子 カトウTC 小嶋 響子 共栄TC | |
| 平成3年 | 山本 洋子 山口中央高校 井藤 貴子 | 在田 麗 UGKTC 境田亜紀子 | 岡本 麗 スマッシュ 弘田 由香 | 国重 章子 UGKTC 国重 香 | |
| 平成4年 | 上野真由美 防府高校 呼坂 智恵 | 平田 綾子 華陵高校 田中美菜恵 | 国重 章子 UGKTC 国重 香 | 中 なつみ オサンス 西谷 知子 | |
| 平成5年 | 正木志津江 萩高校 末成 香苗 | 田中 美絵 田部高校 松野美由紀 | 国重 章子 UGKTC 国重 香 | 弘田 可奈 スマッシュ 楠 梨妙子 | |
| 平成6年 | 田中 美絵 田部高校 横山 聡美 | 国重 章子 UGKTC 国重 香 | 弘田 可奈 スマッシュ 石井 麻美 | 佐田 紀子 カトウTC 猿田 法子 | |
| 平成7年 | 梅地 明美 西京高校 北村 充恵 | 国重 章子 UGKTC 国重 香 | 志賀さおり UGKTC 宮本 沙帆 オサンス | 西村みずほ ふくいTC 猿田 法子 カトウTC | |
| 平成8年 | 大田 基子 西京高校 木山 房子 | 志賀さおり UGKTC 沖田 文恵 | 松下 円 レンジボール 楠 梨紗子 | 猿田 法子 カトウTC 佐田 紀子 | |
| 平成9年 | 沖田 文恵 西京高校 国重 香 | 弘田 可奈 レンジボール 松下 円 | 猿田 法子 カトウTC 佐田 紀子 | 猿田 泰子 カトウTC 加藤夕香子 | |
| 平成10年 | 志賀さおり 西京高校 沖田 文恵 | 高山 舞子 レンジボール 椎木 由貴 西京高校 | 猿田 法子 カトウTC 佐田 紀子 | 猿田 泰子 カトウTC 加藤夕香子 | |
| 平成11年 | 宮本 沙帆 西京高校 弘田 可奈 徳山高校 | 猿田 法子 カトウTC 佐田 紀子 | 加藤夕香子 カトウTC 猿田 泰子 | 前原 飛鳥 Ten. TT 田中 恵 | |
| 平成12年 | 椎木 由貴 西京高校 高山 舞子 | 竹中 正子 宇部中央高校 浜崎麻衣子 | 加藤夕香子 カトウTC 猿田 泰子 | 吉岡 舞 ふくいTC 長 布紗子 カトウTC | |
| 平成13年 | 高山 舞子 西京高校 田坂 文那 | 加藤夕香子 カトウTC 猿田 泰子 | 吉岡 舞 ふくいTC 長 布紗子 カトウTC | 吉原 優子 レンジボールTC 吉原 誠子 | |
| 平成14年 | 原 麻由子 厚狭高校 吉富 真弓 | 清水むつき 西京高校 河本 清美 | 吉原 優子 レンジボールTC 吉原 誠子 | 寺本 早希 ツルガハマTC 橋本 菜摘 | |
| 平成15年 | 島田美奈子 西京高校 河本 清美 | 小林 由佳 カトウTC 田中 恵 Ten. TT | 小林 礼奈 カトウTC 寺本 早希 レンジボールTC | 早野 眞代 岩国ジュニアTC 横井 彩乃 | |
| 平成16年 | 末廣 歩美 山口高校 松永 美和 厚狭高校 | 吉原 優子 レンジボールTC 吉原 誠子 | 寺本 早希 レンジボールTC 伊藤 優花 山口オーサンスTC | 宇佐川沙耶 山口オーサンスTC 伊藤 文江 カトウTC | |
| 平成17年 | 長 布紗子 豊浦高校 藤川 綾子 山口オーサンスTC | 吉原 優子 西京高校 吉原 誠子 | 伊藤 優花 山口オーサンスTC 宇佐川沙耶 | 篠原 絵美 T F T C 山崎 智加 山口オーサンスTC | |
| 平成18年 | 吉原 優子 西京高校 吉原 誠子 | 小林 礼奈 西京高校 大田 麻由 | 西本 恵 山口オーサンスTC 池田百合子 | 有田 早希 カトウTC 伊藤 真実 | |
| 平成19年 | 吉原 優子 西京高校 吉原 誠子 | 伊藤 優花 山口オーサンスTC 宇佐川沙耶 | 光延 萌子 カトウTC 野沢 美緒 | 前田 夢佳 豊浦TC 森川 菜花 ふくいTC | |
| 平成20年 | 大田 麻由 西京高校 篠原 友美 | 宇佐川沙耶 山口オーサンスTC 山崎 智加 | 渡辺ほのか 岩国ジュニアTC 伊藤 真実 カトウTC | 森川 菜花 ふくいTC 渡辺はるか 岩国ジュニアTC | |
| 平成21年 | 伊藤 優花 野田学園高校 宇佐川沙耶 | 伊藤 真実 カトウTC 渡辺ほのか 岩国ジュニアTC | 小川 美咲 野田学園中学 渡辺はるか 岩国ジュニアTC | 森川 菜花 ふくいTC 俣賀 瑞希 山口サングリーンTC | |
| 平成22年 | 宇佐川沙耶 野田学園高校 上田 侑香 | 山藤 彩香 野田学園高校 山原 萌子 | 福田実利奈 山口オーサンスTC 高松 実里 アルファTC | 森川 菜花 ふくいTC 俣賀 瑞希 山口オーサンスTC | |
| 平成23年 | 伊藤 真実 野田学園高校 山藤 彩香 | 柳澤 祥瑚 野田学園高校 前田 夢佳 | 森川 菜花 ふくいTC 俣賀 瑞希 レオネ山口 | 瀧下 菜歌 ミズノ T S 柏村 彩菜 UBE72TC | |
| 平成24年 | 伊藤 真実 野田学園高校 山藤 彩香 | 澁澤 遙 野田学園高校 小川 美咲 | 村重 彩里 山口サングリーンTC 石川 皆実 ツルガハマTC | 瀧下 菜歌 ミズノ T S 牛尾 成美 山口サングリーンTC | |
| 平成25年 | 小川 美咲 野田学園高校 鈴木麗央菜 | 俣賀 瑞希 野田学園高校 梶谷 亜未 | 安部由香莉 山口オーサンスTC 田中 里徳 ミズノ T S | 齋藤 もも ミズノ T S 藤田菜々子 | |
| 平成26年 | 梶谷 亜未 野田学園高校 大田理紗子 | 山藤 真帆 野田学園高校 金山 晴菜 | 寺西 真紀 岩国ジュニアTC 田中 里徳 ミズノ T S | 井上 愛梨 レオネ山口 藤田菜々子 ミズノ T S | |
| 平成27年 | | | | | |

服装用具に関するコード (試合前に確認しておきましょう)

テニスウェアのロゴの大きさと数の制限

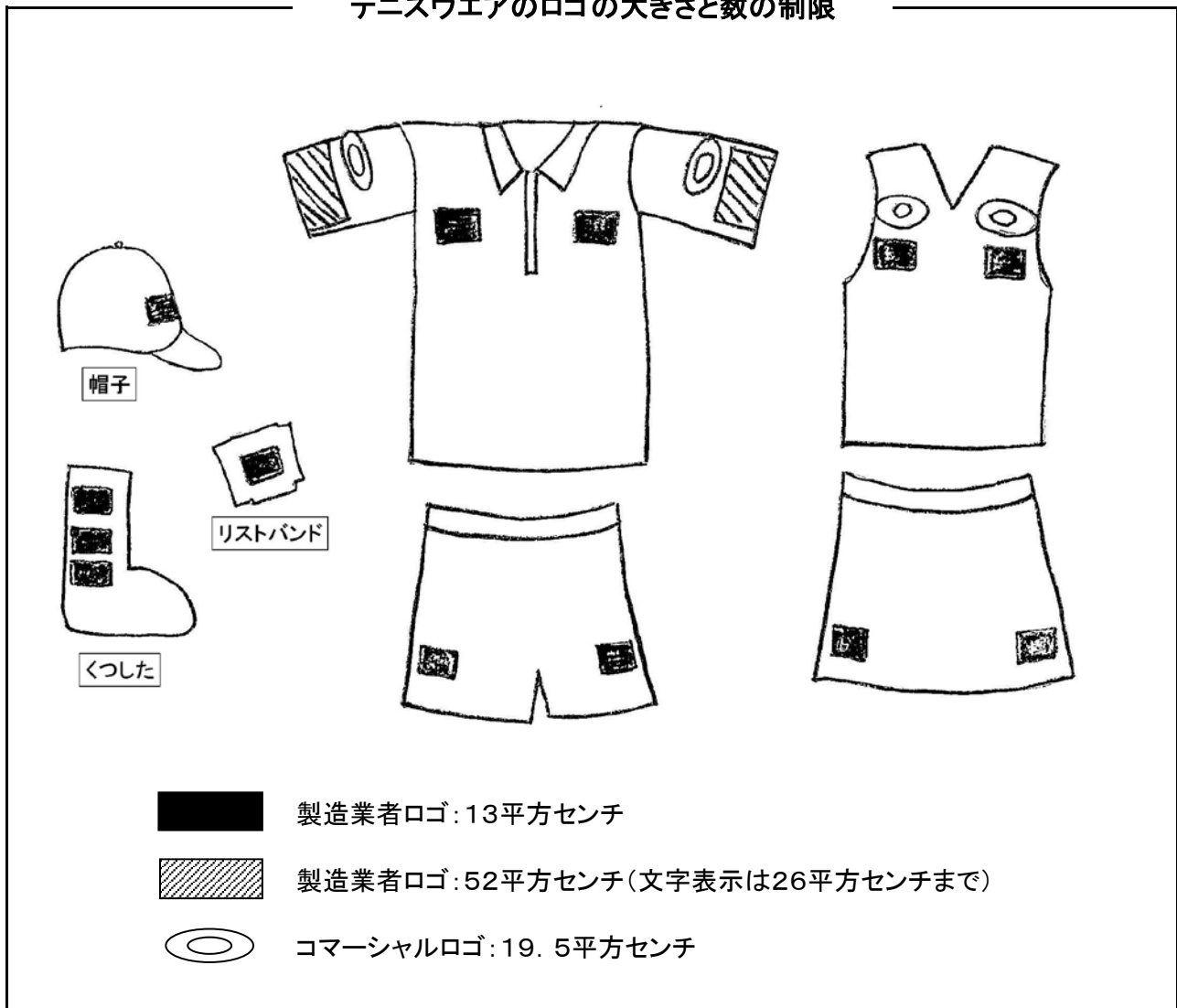

- ☆ ワンピースはウエストから上をシャツ、下をスカートとみなす。
- ☆ 13平方センチの製造業者ロゴ2つの代わりに26平方センチのロゴ1つを付けてもよい。
- ☆ アディダスの3本線は製造業者ロゴとみなす。
- ☆ ウォームアップスーツについても同じ大きさと数が適用される。
- ☆ 大会によっては色、襟付きシャツなどを制限、規定する場合がある。

不明な点は、レフェリー又はロービングアンパイアに確認すること。