

第65回（2022年）
防府オープンテニストーナメント

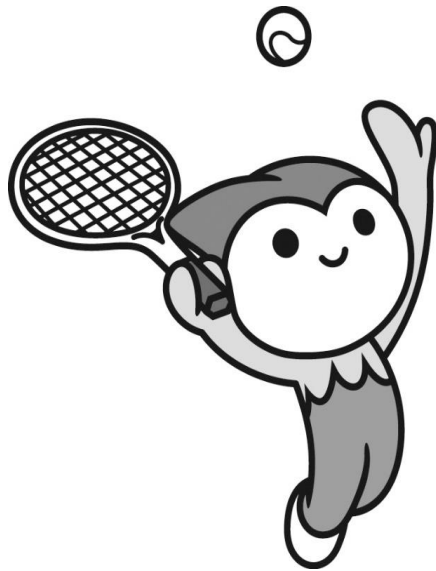

主 催： 防府市テニス協会
後 援： 防府市スポーツ協会 山口県テニス協会
協 賛： ダンロップスポーツ
丸久

日 時： 5月21日(土)・5月22日(日)
5月28日(土)・5月29日(日)
予備日6月18日(土)・6月19日(日)

会 場： 防府市向島公園テニスコート

大会役員

会 長 富 田 晃

競技委員

レフェリー 高 崎 英 治

アシスタントレフェリー 岩 本 ち え み

村 上 浩 一

進行・運営 山 根 暁 史

若 松 富 士 男

福 田 晃 久

町 田 誠 司

門 田 義 和

吉 村 茂 記

藤 村 昇 一

寺 尾 直 美

藤 村 加 奈 恵

石 田 昌 之

梶 田 博 史

防府オープン大会要綱

1. 日程／開始時刻／表彰対象

| 日程 | 種目 | 開始時刻 | | 表彰対象 |
|-----------|-----------------|-------|-------|--------------|
| 5月21日(土) | 一般男子シングルス | 1R | 9:00 | - |
| | 45歳男子シングルス | 1R・2R | 10:00 | |
| | 55歳男子シングルス | 1R・2R | 10:00 | |
| | 65歳男子シングルス | 1R・2R | 10:00 | |
| 5月22日(日) | 一般女子シングルス | 1R・2R | 9:00 | 1位まで |
| | 一般男子ダブルス | 1R・2R | 9:00 | 3位まで |
| | 45歳男子ダブルス | 1R・2R | 9:00 | 2位まで |
| | 55歳男子ダブルス | 1R・2R | 9:00 | 1位まで |
| | 65歳男子ダブルス | 1R・2R | 9:00 | 1位まで |
| 5月28日(土) | 一般女子ダブルス | 1R・2R | 9:40 | 1位まで |
| | 一般男子シングルス残り試合 | SF・F | 9:00 | 3位まで |
| | 45歳男子シングルス残り試合 | SF・F | 9:00 | 3位まで |
| | 55歳男子シングルス残り試合 | F | 9:00 | 3位まで |
| | 65歳男子シングルス残り試合 | SF・F | 9:00 | 3位まで |
| 5月29日(日) | ミックスダブルスと上記残り試合 | | 9:00 | 各順位トナメント1位まで |
| 6月18日・19日 | 予備日 | | | |

- 備考
1. 天候・大会運営の都合等により変更することがあります。(予備日 6月18・19日)
 2. 使用コートは、防府市向島コート10面(砂入り人工芝)です。
※雨天の場合は予備日におこないます。(28日雨の場合、6月18日に延期)
 3. 受付は、仮ドロー記載の各自の開始時刻15分前までに済ませてください。

2. 試合方法
- ① ミックスダブルスは1セットマッチ(セミアドバンテージ方式)、
その他種目は8ゲームプロセット全種目セミアドバンテージでおこないます。
ただし、天候等により変更する場合があります。
 - ② 試合の進行は、オーダーオブプレー方式にて行いますので、進行板に注意してください。
原則として放送によるコールはしません。
 - ③ ドローナンバーの若い選手が本部までボールを取りに来てください。
 - ④ 試合前の練習は、サービス4本のみとする
 - ⑤ 試合終了後、勝者は直ちに試合結果の報告とボールの返却を本部にて行ってください。
 - ⑥ 進行状況により、ナイターを使用する場合があります。

3. 試合球 ダンロップフォート

4. ルール JTAルールによる

5. 審判 セルフジャッジ

6. 注意事項

- ① 発生したゴミ(空缶・弁当殻など)は、各自で持ち帰ること。
- ② 事故・負傷について、本部にて応急処置をします。
本大会はスポーツ保険に加入していますので、大会中に負傷された場合、本部まで必ず連絡をお願いします。連絡がないと保険適用外の恐れがあります。
- ③ 受付されない場合は、試合開始予定時刻の15分後にN/Sにします。
- ④ 8:00～8:45まで15分交代でコートを開放します。

一般男子シングルス

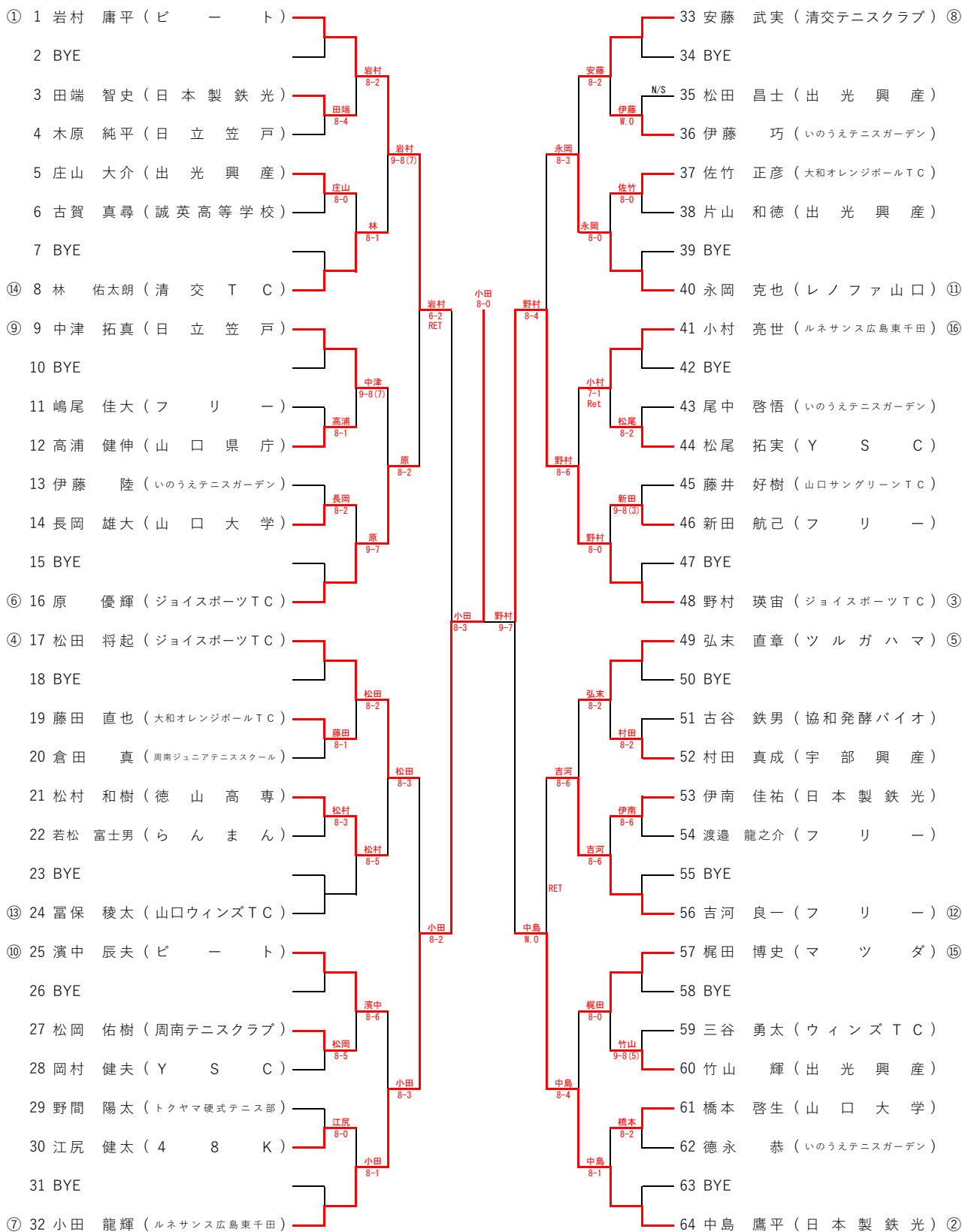

シード順位 ①岩村庸平 ②中島鷹平 ③野村瑛宙 ④松田将起 ⑤弘末直章 ⑥原優輝 ⑦小田龍輝 ⑧安藤武実
 ⑨中津拓真 ⑩濱中辰夫 ⑪永岡克也 ⑫吉河良一 ⑬富保稜太 ⑭林佑太郎 ⑮梶田博史 ⑯小村亮世

一般男子ダブルス

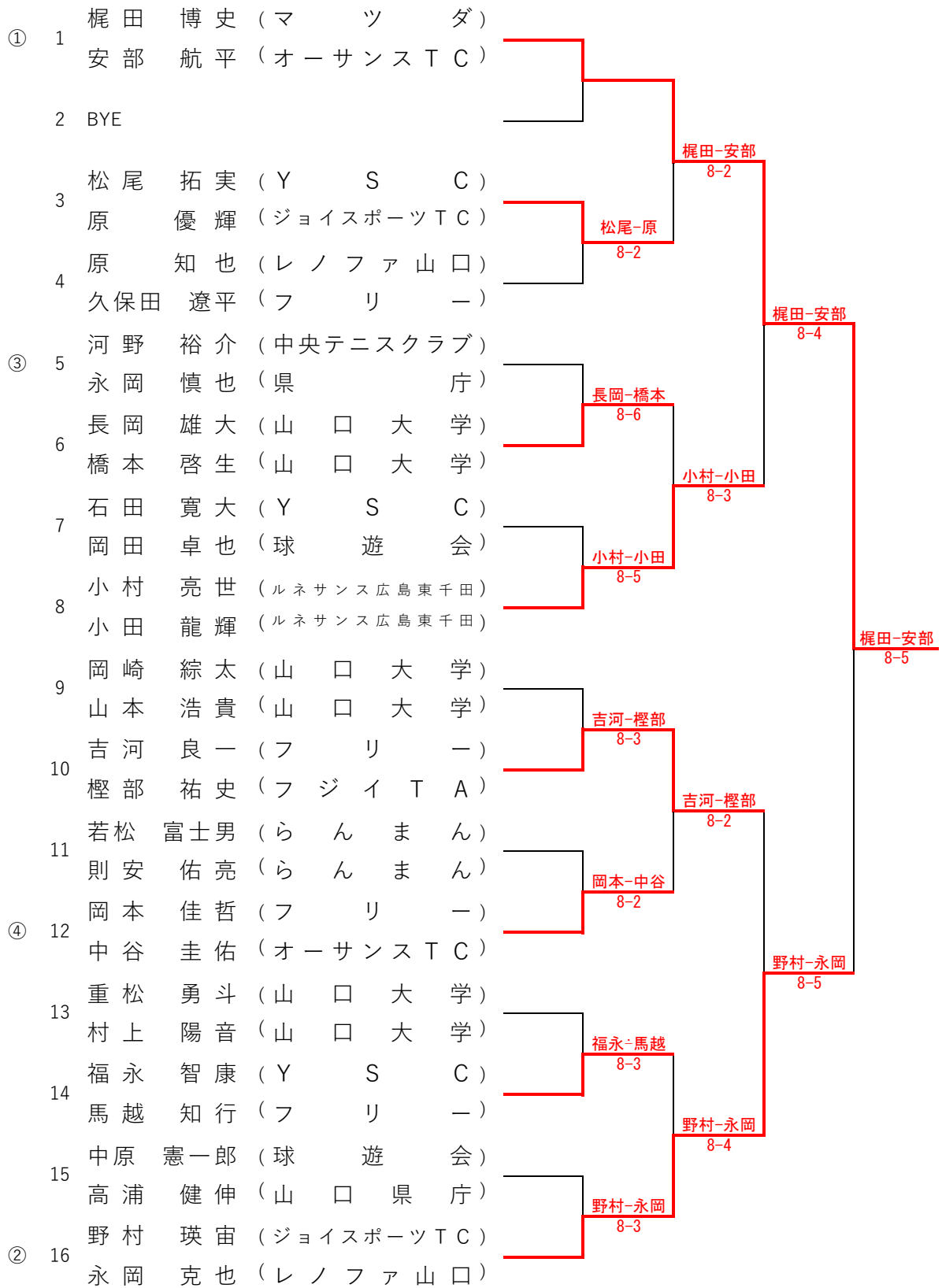

シード順位 ①梶田博史・安部航平 ②野村瑛宙・永岡克也 ③河野裕介・永岡慎也 ④岡本佳哲・中谷圭佑

一般女子シングルス

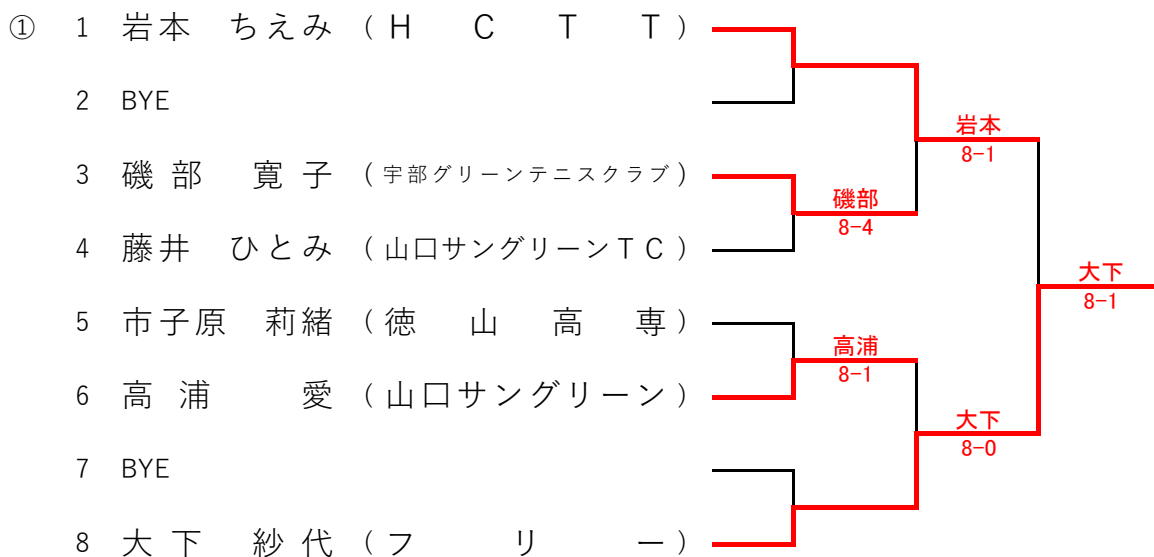

シード順位 ①岩本 ちえみ

一般女子ダブルス

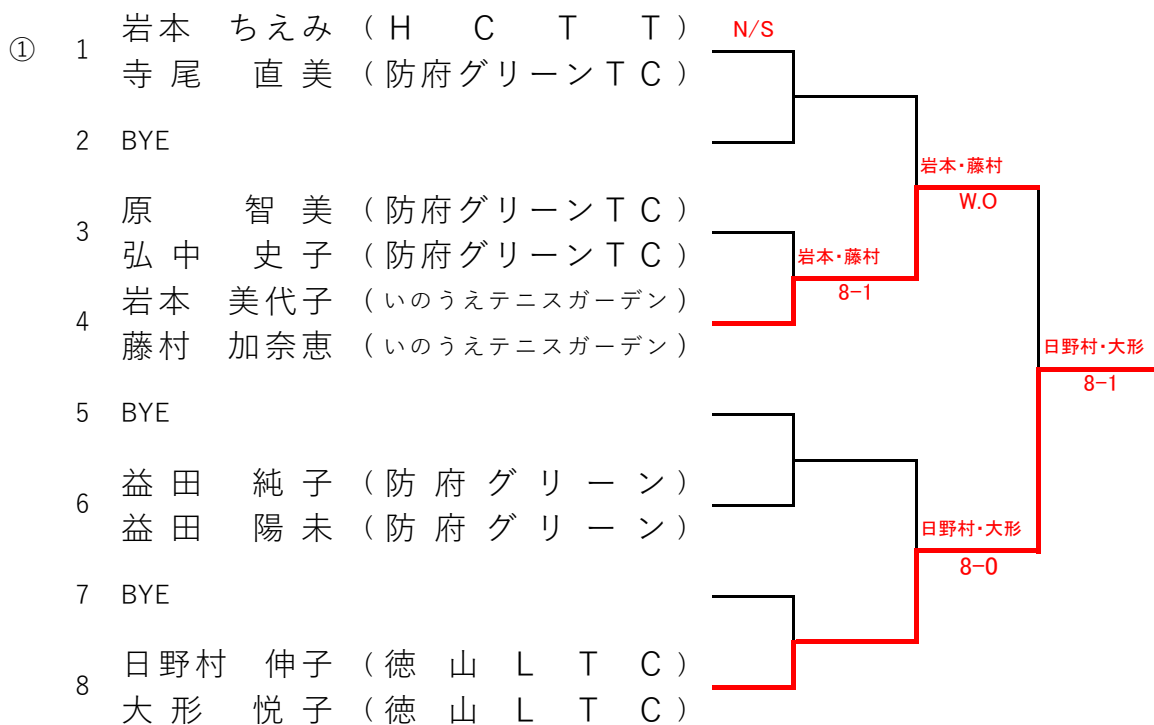

シード順位 ①岩本 ちえみ・寺尾 直美

4 5 歳男子シングルス

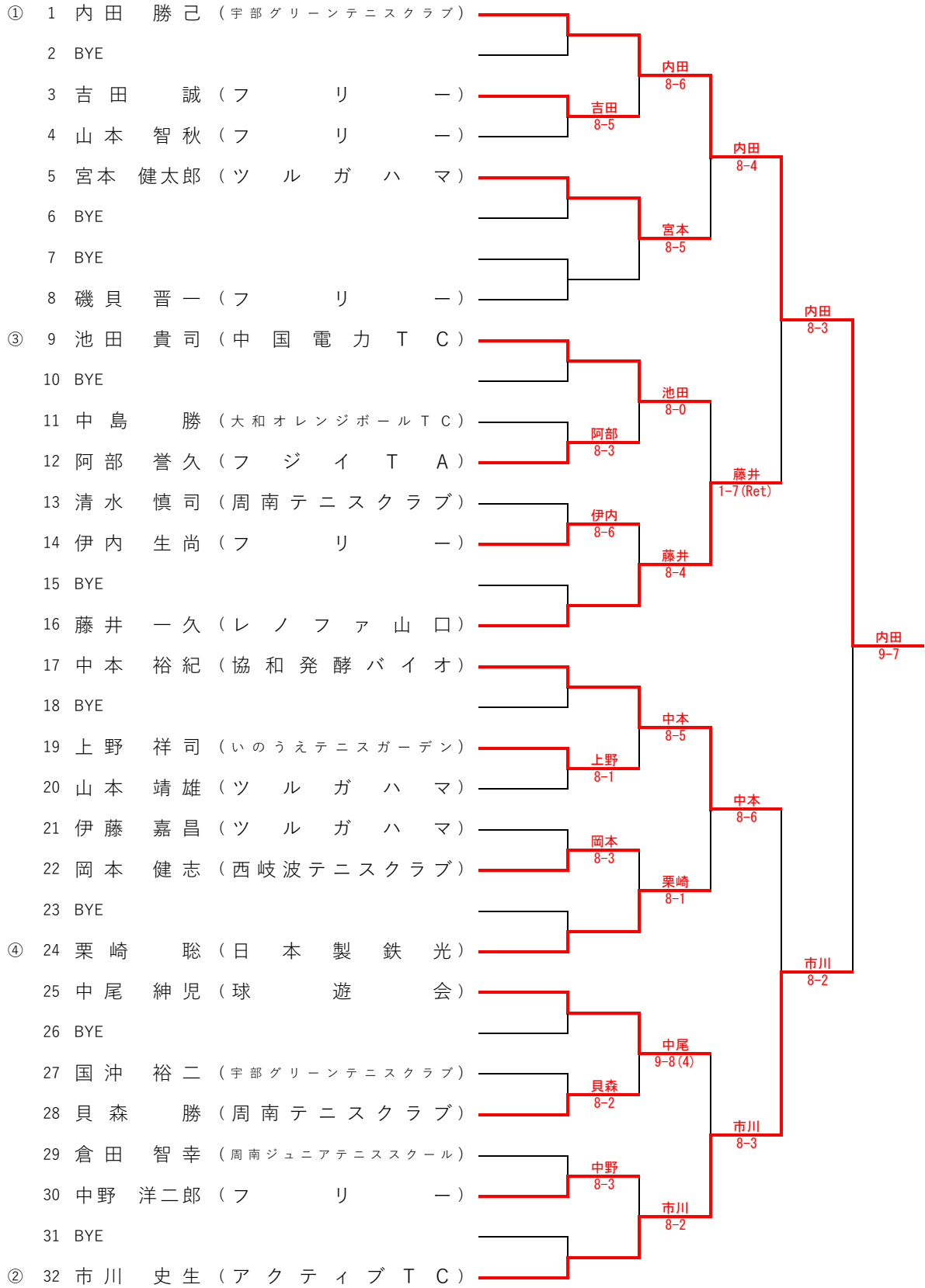

シード順位 ①内田勝己 ②市川史生 ③池田貴司 ④栗崎聡

4 5 歳男子ダブルス

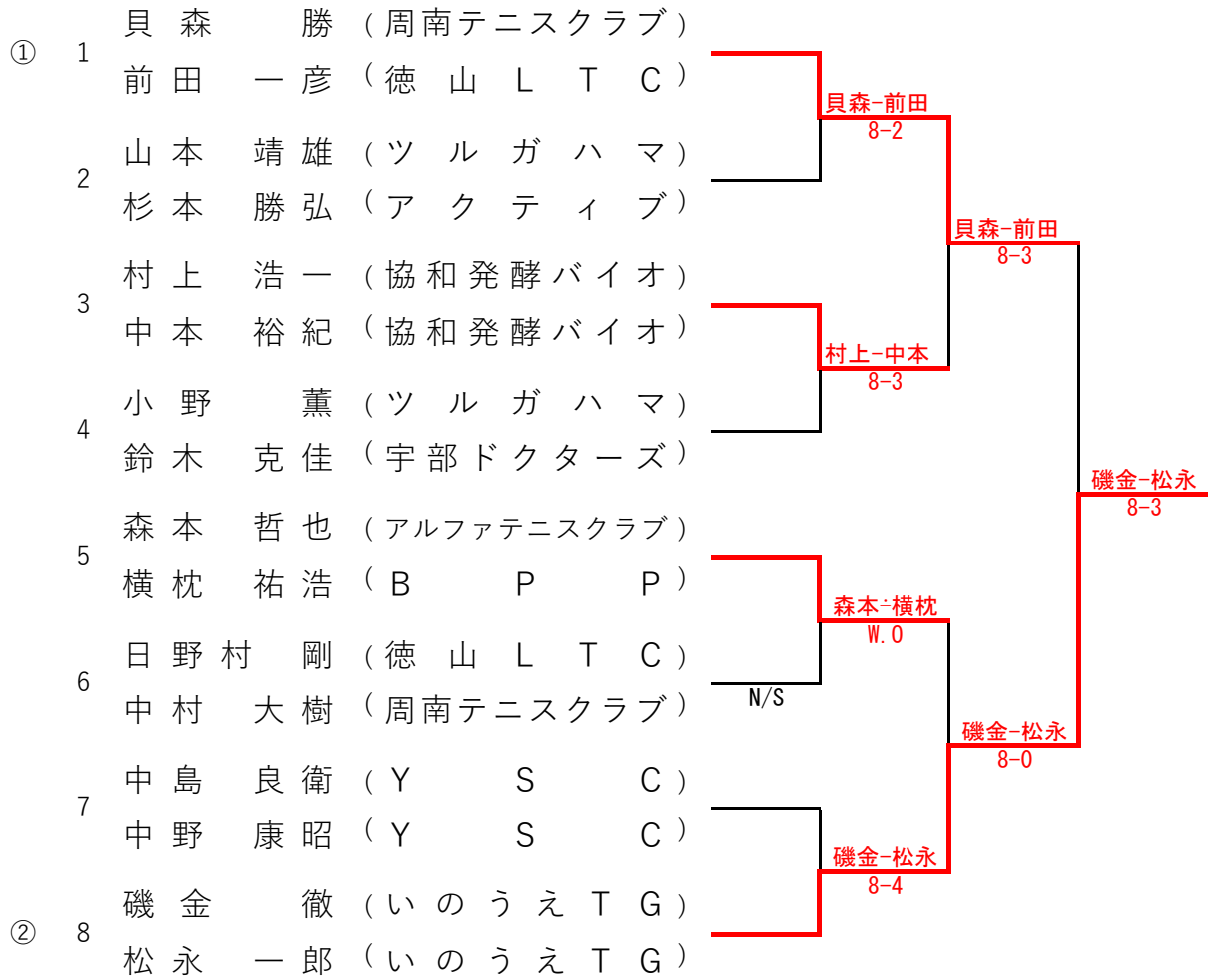

シード順位 ①貝森勝・前田一彦 ②磯金徹・松永一郎

55歳男子シングルス

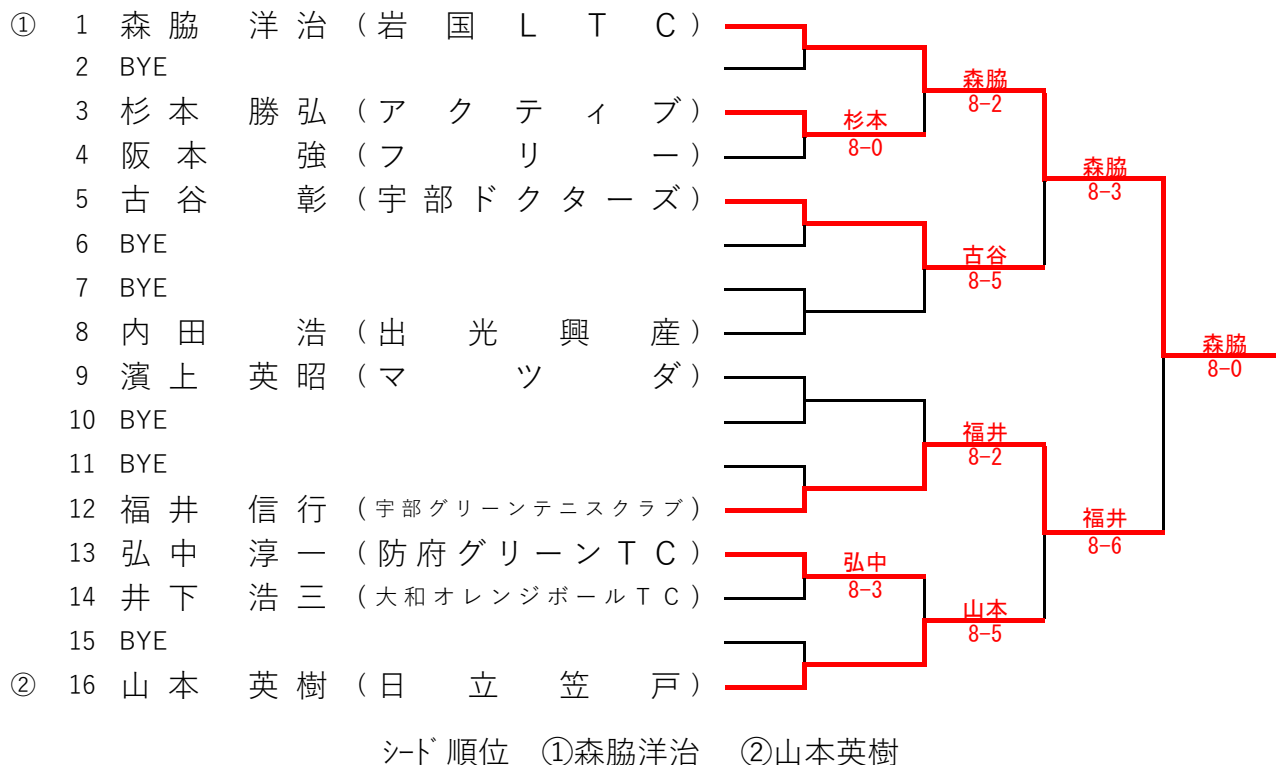

55歳男子ダブルス

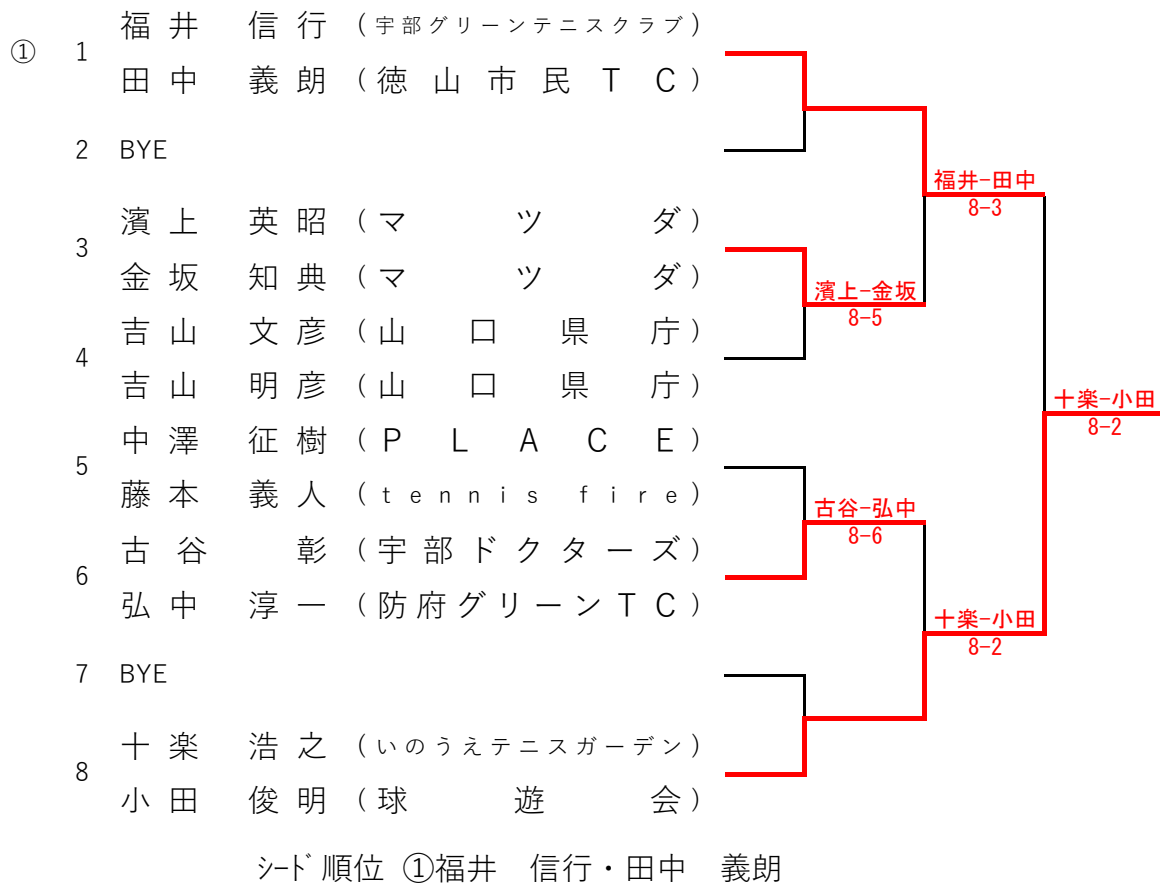

65歳男子シングルス

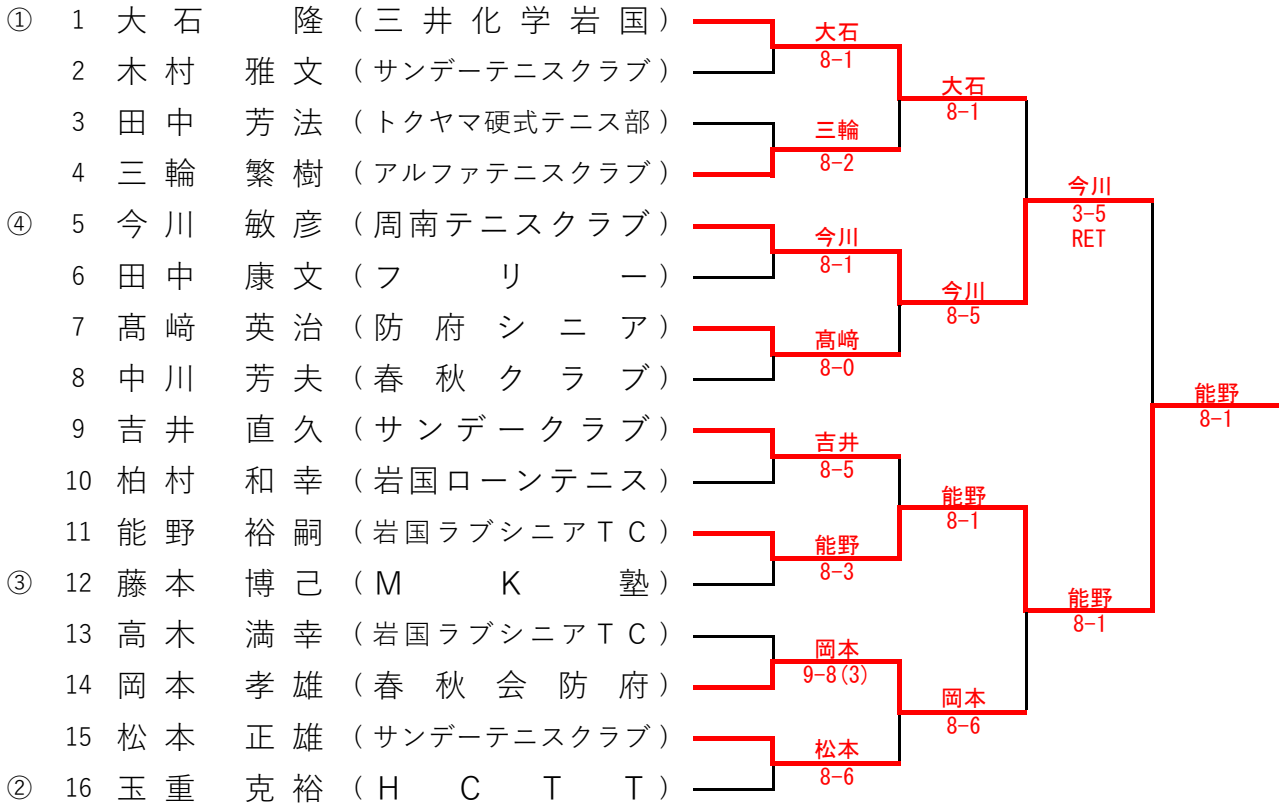

シード順位 ①大石隆 ②玉重克裕 ③藤本博己 ④今川敏彦

65歳男子ダブルス

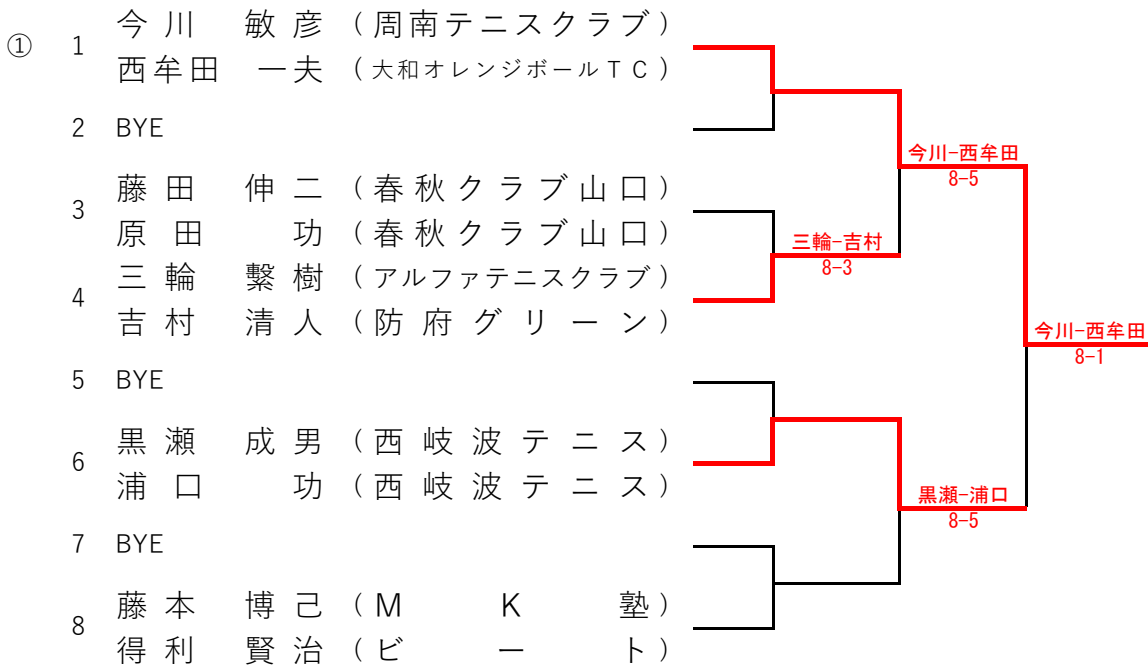

シード順位 ①今川敏彦・西牟田一夫

ミックスタブルス予選リーグ

| No | 氏名 | 所属 | 1 | 2 | 3 | 4 | 勝 | 敗 | ゲーム率 | 順位 | | | | | |
|-----------|------------------|-----------------|-------|-------|-------|-------|---|-------|-------|----|-------|---|-------|-------|---|
| A ブロック | 1 | 半場 史晃 (どんぐりぼん軍) | / | 6 - 2 | 6 - 0 | 6 - 1 | 3 | 0 | 0.857 | 1 | | | | | |
| | | 白神 佳菜 (どんぐりぼん軍) | | | | | | | | | | | | | |
| | 2 | 横枕 祐浩 (B.P.P) | | 2 - 6 | 6 - 1 | 6 - 0 | | | | | 2 | 1 | 0.519 | 2 | |
| | | 益田 陽未 (防府グリーン) | | | | | | | | | | | | | |
| | 3 | 新野 雅治 (マツダ) | | 0 - 6 | 1 - 6 | / | | | | | 0 - 6 | 0 | 3 | 0.053 | 4 |
| | | 新野 里美 (マツダ) | | | | | | | | | | | | | |
| 4 | 古賀 一登 (kawata塾) | 1 - 6 | 0 - 6 | 6 - 0 | / | 1 | 2 | 0.368 | 3 | | | | | | |
| | 田井 由紀子 (kawata塾) | | | | | | | | | | | | | | |

試合順序)①1vs2、3vs4 ②1vs3、2v4 ③1vs4、2vs3

| No | 氏名 | 所属 | 1 | 2 | 3 | 4 | 勝 | 敗 | ゲーム率 | 順位 | | | | | | |
|-----------|----|--------------------|---|-------|-------|---|---|---|-------|----|---|---|---|-------|-------|---|
| B ブロック | 1 | 梶田 博史 (マツダ) | / | 6 - 0 | 6 - 0 | / | 2 | 0 | 1.000 | 1 | | | | | | |
| | | 大下 紗代 (フリー) | | | | | | | | | | | | | | |
| | 2 | 赤川 誠 (山口サングリーンTC) | | 0 - 6 | 5 - 7 | | | | | | / | 0 | 2 | 0.278 | 3 | |
| | | 赤川 裕貴 (山口サングリーンTC) | | | | | | | | | | | | | | |
| | 3 | 原 聖一 (防府グリーン) | | 0 - 6 | 7 - 5 | | | | | | | / | 1 | 1 | 0.389 | 2 |
| | | 原 智美 (防府グリーン) | | | | | | | | | | | | | | |

試合順序)①1vs3 ②2vs3 ③1vs2

| No | 氏名 | 所属 | 1 | 2 | 3 | 4 | 勝 | 敗 | ゲーム率 | 順位 | | | | | | |
|-----------|----|------------------|---|-------|-------|---|---|---|-------|----|---|---|---|-------|---|---|
| C ブロック | 1 | 和泉屋 勇太 (フリー) | / | 6 - 1 | 6 - 0 | - | 2 | 0 | 0.923 | 1 | | | | | | |
| | | 山崎 智加 (県庁) | | | | | | | | | | | | | | |
| | 2 | 弘中 淳一 (防府グリーン) | | 1 - 6 | 6 - 0 | | | | | | / | 1 | 1 | 0.538 | 2 | |
| | | 弘中 史子 (防府グリーン) | | | | | | | | | | | | | | |
| | 3 | 小林 美穂 (桑陽テニスクラブ) | | 0 - 6 | 0 - 6 | | | | | | | / | 0 | 2 | 0 | 3 |
| | | 前田 隆 (桑陽テニスクラブ) | | | | | | | | | | | | | | |

試合順序)①1vs3 ②2vs3 ③1vs2

| No | 氏名 | 所属 | 1 | 2 | 3 | 4 | 勝 | 敗 | ゲーム率 | 順位 | | | | | | |
|-----------|----|-------------------|---|-------|-------|---|---|---|-------|----|---|---|---|-------|-------|---|
| D ブロック | 1 | 重松 勇斗 (山口大学) | / | 2 - 6 | 6 - 1 | - | 1 | 1 | 0.533 | 2 | | | | | | |
| | | 松岡 奈海 (山口大学) | | | | | | | | | | | | | | |
| | 2 | 福井 信行 (宇部グリーンTC) | | 6 - 2 | 6 - 2 | | | | | | / | 2 | 0 | 0.750 | 1 | |
| | | 岩本 ちえみ (HCTT) | | | | | | | | | | | | | | |
| | 3 | 縄田 明彦 (ドドスコーンRC) | | 1 - 6 | 2 - 6 | | | | | | | / | 0 | 2 | 0.200 | 3 |
| | | 縄田 久美子 (ドドスコーンRC) | | | | | | | | | | | | | | |

試合順序)①1vs3 ②2vs3 ③1vs2

| No | 氏名 | 所属 | 1 | 2 | 3 | 4 | 勝 | 敗 | ゲーム率 | 順位 | | | | | | |
|-----------|----|---------------------|---|-------|-------|---|---|---|-------|----|---|---|---|-------|-------|---|
| E ブロック | 1 | 平村 真治 (フリー) | / | 1 - 6 | 6 - 2 | - | 1 | 1 | 0.467 | 2 | | | | | | |
| | | 赤岸 智子 (Byacco) | | | | | | | | | | | | | | |
| | 2 | 藤井 秀徳 (日本製鉄光) | | 6 - 1 | 6 - 2 | | | | | | / | 2 | 0 | 0.800 | 1 | |
| | | 藤井 裕子 (大和オレンジボールTC) | | | | | | | | | | | | | | |
| | 3 | 三輪 繁樹 (アルファテニスクラブ) | | 2 - 6 | 2 - 6 | | | | | | | / | 0 | 2 | 0.250 | 3 |
| | | 盛重 史子 (アルファテニスクラブ) | | | | | | | | | | | | | | |

試合順序)①1vs3 ②2vs3 ③1vs2

※リドローにより平村/赤岸組 Eブロック(B→E)に変更

| No | 氏名 | 所属 | 1 | 2 | 3 | 4 | 勝 | 敗 | ゲーム率 | 順位 | | | | | | |
|-----------|----|-------------------|---|-------|-------|---|---|---|-------|----|---|---|---|-------|-------|---|
| F ブロック | 1 | 笹原 大樹 (どんぐりぼん軍) | / | 6 - 4 | 6 - 0 | - | 2 | 0 | 0.750 | 1 | | | | | | |
| | | 相本 真奈 (どんぐりぼん軍) | | | | | | | | | | | | | | |
| | 2 | 徳永 正美 (宇部グリーンクラブ) | | 4 - 6 | 6 - 1 | | | | | | / | 1 | 1 | 0.588 | 2 | |
| | | 横枕 知美 (B.P.P) | | | | | | | | | | | | | | |
| | 3 | 平田 富士子 (桑陽テニスクラブ) | | 0 - 6 | 1 - 6 | | | | | | | / | 0 | 2 | 0.077 | 3 |
| | | 平田 弘文 (桑陽テニスクラブ) | | | | | | | | | | | | | | |

試合順序)①1vs3 ②2vs3 ③1vs2

ミックスダブルス ラウンドロビン1位トーナメント

| No. | 氏名 | 所属 |
|-----|-----------------------|----------|
| A-1 | 半場 史晃 (どんぐりぼん軍) | どんぐりぼん軍 |
| | 白神 佳菜 (どんぐりぼん軍) | |
| E-1 | 藤井 秀徳 (日本製鉄光) | 日本製鉄光 |
| | 藤井 裕子 (大和オレンジボールTC) | |
| D-1 | 福井 信行 (宇部グリーンTC) | 宇部グリーンTC |
| | 岩本 ちえみ (HCTT) | |
| C-1 | 和泉屋 勇太 (フリー) | フリー |
| | 山崎 智加 (県庁) | |
| F-1 | 笹原 大樹 (どんぐりぼん軍) | どんぐりぼん軍 |
| | 相本 真奈 (どんぐりぼん軍) | |
| B-1 | 梶田 博史 (マツダ) | マツダ |
| | 大下 紗代 (フリー) | |

ミックスダブルス ラウンドロビン2位トーナメント

| No. | 氏名 | 所属 |
|-----|---------------------|-----------|
| A-2 | 横枕 祐浩 (B.P.P) | B.P.P |
| | 益田 陽未 (防府グリーン) | |
| E-2 | 平村 真治 (フリー) | フリー |
| | 赤岸 智子 (Byacco) | |
| D-2 | 重松 勇斗 (山口大学) | 山口大学 |
| | 松岡 奈海 (山口大学) | |
| C-2 | 弘中 淳一 (防府グリーン) | 防府グリーン |
| | 弘中 史子 (防府グリーン) | |
| F-2 | 徳永 正美 (宇部グリーンクラブ) | 宇部グリーンクラブ |
| | 横枕 知美 (B.P.P) | |
| B-2 | 原 聖一 (防府グリーン) | 防府グリーン |
| | 原 智美 (防府グリーン) | |

ミックスダブルス ラウンドロビン3位トーナメント

| No. | 氏名 | 所属 | |
|-----|----------|--------------|--|
| A-3 | 古賀 一 登 (| kawata塾) | |
| | 田井 由紀子 (| kawata塾) | |
| E-3 | 三輪 繁 樹 (| アルファテニスクラブ) | |
| | 盛重 史子 (| アルファテニスクラブ) | |
| D-3 | 縄田 明彦 (| ドドスコーンRC) | |
| | 縄田 久美子 (| ドドスコーンRC) | |
| C-3 | 小林 美穂 (| 桑陽テニスクラブ) | |
| | 前 田 隆 (| 桑陽テニスクラブ) | |
| F-3 | 平田 富士子 (| 桑陽テニスクラブ) | |
| | 平田 弘文 (| 桑陽テニスクラブ) | |
| B-3 | 赤 川 誠 (| 山口サングリーンTC) | |
| | 赤 川 裕貴 (| 山口サングリーンTC) | |

古賀・田井
6-1
三輪・盛重
6-2
古賀・田井
6-0
平田・平田
6-3
平田・平田
6-4

防府オープンテニストーナメント歴代優勝者

| | 一般男子 | | 一般女子 | | 45歳以上男子 | | 55歳以上男子 | | 65歳以上男子 | | ミックス |
|--------------|------------------------|-----------------------------|----------------------|--------------------------|---------------------|--------------------------------|---------------------|-----------------------|----------------------|---------------------------|----------------------------|
| | 単 | 複 | 単 | 複 | 単 | 複 | 単 | 複 | 単 | 複 | ダブルス |
| 第30回 昭60年 | 林 洋明 (協和発酵) | 林・村井 (協和発酵) | 村田美穂子 (TEN) | 林・多田 (マリビア・徳山G) | | | | | | | |
| 第32回 昭62年 | 林 洋明 (協和発酵) | 林・村井 (協和発酵) | 藤井香織 (東ソー) | 藤井・多田 (東ソー) | | | | | | | |
| 第36回 平3年 | 伊藤忠則 (西部石油) | 市川・黒瀬 (いのうえ・宇部短大中) | 河岡ひな子 (スマッシュ) | 岡田・加藤 (サングリーン) | | | | | | | |
| 第37回 平4年 | 可部本義明 (いのうえ) | 竹嶋・井下 (岩国LTC・帝人) | 末永昌子 (山口ウインズ) | 林・松本 (柳井ローン・ふくい) | | | | | | | |
| 第38回 平5年 | 長廣成人 (UGKTC) | 井本・伊藤 (サングリーン・西部石油) | 藤井香織 (東ソー) | 森川・早野 (岩国LCT) | | | | | | | |
| 第39回 平6年 | 井本尚男 (サングリーン) | 大道・伊藤 (宇部グリーン・西部石油) | 藤井香織 (東ソー) | 森川・早野 (岩国LCT) | | | | | | | |
| 第40回 平7年 | 浜田義則 (中電岩国) | 竹嶋・浜田 (岩国水道局・中電岩国) | 大和亜紀乃 (桑陽テニス) | 大和・大形 (桑陽・宇部グリーン) | 洲上貞之 (海自小月TC) | 高橋・黒川 (東ソー・徳山LCT) | | | | | |
| 第41回 平8年 | 浜田義則 (中電岩国) | 竹嶋・浜田 (岩国水道局・中電岩国) | 大和亜紀乃 (むつみクラブ) | 大和・藤井 (むつみ・東ソー) | 松重見司 (協和発酵) | 中村・磯村 (日本ホリウレタン) | | | | | |
| 第42回 平9年 | 伊藤忠則 (西部石油) | 竹嶋・浜田 (岩国水道局・中電岩国) | 大和亜紀乃 (むつみクラブ) | 早野・森川 (ルカップ) | 内田篤郎 (防府信用金庫) | 梅原・中田 (徳山LTC・三井石油) | | | | | |
| 第43回 平10年 | 浜田義則 (中国電力) | 岩田・池田 (中国電力) | 早野知美 (ルカップ) | 早野・森川 (ルカップ) | 中島康二 (三井化学岩国) | 中島・富田 (三井化学岩国) | | | | | |
| 第44回 平11年 | 長廣成人 (U. G. K) | 岩田・池田 (中国電力) | 多田伸子 (徳山LTC) | 藤井・国沢 (東ソー) | 中田吉也 (三井化学岩国) | 廣石・藤岡 (三井化学岩国・スクランブル) | | | | | |
| 第45回 平12年 | 長廣成人 (U. G. K) | 長廣・伊藤 (UGK・西部石油) | 多田伸子 (徳山LTC) | 三好・杉本 (小野田リテニス・山口清文) | 西牟田一夫 (オレンジボール) | 廣石・藤岡 (スクランブル) | | | | | |
| 第46回 平13年 | 吉川竜平 (JFTC) | 吉川・伊藤 (JFTC・西部石油) | 大形悦子 (徳山LTC) | 大形・多田 (徳山LTC) | 今川敏彦 (周南TC) | 今川・西牟田 (周南TC・オレンジボール) | | | | | |
| 第47回 平14年 | 林 洋平 (山口大学) | 林・井上 (山口大学・山口サングリーン) | 國重 章子 (U. G. K) | 大形・多田 (徳山LTC) | 和田千春 (海自岩国基地) | 廣石・藤岡 (スクランブル) | | | | | |
| 第48回 平15年 | 丸山 祐二 (山口大学) | 丸山・井上 (山口大学) | 大和 亜紀乃 (HCTT) | 岩本・大和 (HCTT) | 伊藤 忠則 (西部石油) | 福井・磯村 (ふくいTC・日本ホリウレタン) | | | | | |
| 第49回 平16年 | 丸山 祐二 (山口大学) | 丸山・赤松 (山口大学) | 大形悦子 (徳山LTC) | 大形・多田 (徳山LTC) | 伊藤 忠則 (西部石油) | 廣石・藤岡 (スクランブル) | | | | | |
| 第50回 平17年 | 尹 俊喆 (山口サングリーン) | 長廣・尹 (せら・山口サングリーン) | 大形悦子 (徳山LTC) | 藤井・松本 (東ソー・ふくいTC) | 伊藤 忠則 (西部石油) | 得利・藤本 (ビート・MK塾) | | | | | |
| 第51回 平18年 | 丸山 祐二 (UBE72テニスクラブ) | 丸山・林 (UBE72テニスクラブ) | 猿田法子 (カトウテニスクラブ) | 藤井・松本 (東ソー・ふくいTC) | 伊藤 忠則 (西部石油) | 廣石・藤岡 (スクランブル) | | | | | |
| 第52回 平19年 | 内海 裕 (広島銀行) | 内海・赤松 (広島銀行・福岡銀行) | 大和 亜紀乃 (HCTT) | 岩本・大和 (HCTT) | 伊藤 忠則 (西部石油) | 岡田・片山 (周南TC・徳山市民TC) | | | | | |
| 第53回 平20年 | 内海 裕 (広島銀行) | 大井・村川 (山口大学) | 田坂 文那 (山口サングリーン) | 岩本・藤井 (HCTT・東ソー) | 今川敏彦 (周南TC) | 岡田・片山 (周南TC・徳山市民TC) | | | | | |
| 第54回 平21年 | 丸山 祐二 (UBE72テニスクラブ) | 大井・村川 (ジョイスポート・西部石油) | 大和 亜紀乃 (HCTT) | 岩本・大和 (HCTT) | 今川敏彦 (周南TC) | 今川・河村 (周南TC) | 安部 計一 (日本ホリウレタン) | 廣石・藤岡 (スクランブル) | | | |
| 第55回 平22年 | 大井 嘉悟 (ジョイスポートTC) | 小森・國吉 (球遊会) | 寺尾 直美 (アルファTC) | 藤井・大形 (東ソー・宇部グリーン) | 福井 信行 (宇部グリーン) | 福井・河合 (宇部グリーン・ふくいテニス) | 今川敏彦 (周南TC) | 岡田・今川 (周南TC) | | | |
| 第56回 平23年 | 丸山 祐二 (UBE72テニスクラブ) | 丸山・山根 (UBE72テニス・山口ローレンス) | 寺尾 直美 (アルファTC) | 寺尾・大和 (アルファTC・HCTT) | 高原 謙二 (山口ウインズTC) | 十楽・林 (協和発酵・いのうえTC) | 今川敏彦 (周南TC) | 岡田・今川 (周南TC) | | | |
| 第57回 平24年 | 丸山 祐二 (UBE72テニスクラブ) | 大井・村川 (ジョイスポート・UBE72テニス) | 大和 亜紀乃 (HCTT) | 岩本・河嶋 (HCTT・周南TC) | 十楽浩之 (いのうえTG) | 鳥居・田中 (徳山市民TC) | 今川敏彦 (周南TC) | 岡田・今川 (周南TC) | | | |
| 第58回 平25年 | 丸山 祐二 (UBE72テニスクラブ) | 丸山・岩田 (UBE72テニス・中国電力) | 大和 亜紀乃 (HCTT) | 寺尾・河嶋 (防府グリーンTC・周南TC) | 十楽浩之 (いのうえTG) | 田中・田中 (徳山市民TC・周南TC) | 得利賢治 (ビート) | 廣石・藤岡 (スクランブル) | | | |
| 第59回 平26年 | 森永 雄一郎 (フリー) | 梶川・中津 (周南TC・日立製作所) | 寺尾 直美 (防府グリーンTC) | 岩本・河嶋 (HCTT・周南TC) | 福井 信行 (宇部グリーン) | 福井・徳永 (宇部グリーン) | 今川敏彦 (周南TC) | 廣石・藤岡 (スクランブル) | | | |
| 第60回 平27年 | 寺本 崇史 (周南市役所) | 寺本・齋藤 (周南市役所・徳山高専) | 吉原 優子 (西京銀行) | 寺尾・長 (防府グリーンTC・ふくいTC) | 十楽浩之 (いのうえTG) | 福井・徳永 (宇部グリーン) | 得利賢治 (ビート) | 岡田・今川 (周南TC) | | | 山本・寺尾 (ジョイスポート・球遊会TC) |
| 第61回 平28年 | 山本 康貴 (ジョイスポートTC) | 山本・梶田 (アルファTC) | 岩本ちえみ (HCTT) | 藤井・友永 (東ソー・小野田リテニス) | 森脇 洋治 (岩国LTC) | 福井・徳永 (宇部グリーン) | 磯中 政彦 (ミズノTS) | 林・十楽 (協和発酵・いのうえTC) | | | 白井・山本 (協和発酵・バイン・MSOG) |
| 第62回 平29年 | 野村瑛宙 (ジョイスポートTC) | 野村・松本 (ジョイスポートTC) | 井上愛梨 (山口サングリーンTC) | 澤・山本 (東ソー・MSOG) | 森脇 洋治 (岩国LTC) | 町田・谷藤 (HCTT・マツダ) | 十楽浩之 (いのうえTG) | 奥村・得利 (西部石油・ビート) | 廣石 睦 (スクランブル) | 廣石・吉井 (スクランブル・サンデークラブ) | 福井・岩本 (宇部グリーンクラブ・HCTT) |
| 第63回 平30年 | 永岡 慎也 (山口県庁) | 濱中・梶田 (ジョイスポートTC・マツダ) | 小路あかり (サンデークラブ) | 澤・山本 (東ソー・周南テニスクラブ) | 森脇 洋治 (岩国LTC) | 濱上・金坂 (Pole Pole・Pole Pole) | 大石 隆 (三井化学岩国) | 林・十楽 (協和発酵・いのうえTC) | 廣石 睦 (スクランブル) | 廣石・藤岡 (スクランブル・スクランブル) | 寺本・寺本 (周南市役所・ヤチヂン・シネール) |
| 第64回 令元年 | 中島鷹平 (日本製鉄) | 野村・梶田 (ジョイスポートTC・マツダ) | 岩本ちえみ (HCTT) | 井上・城戸 (山口高校・山口高校) | 池田貴司 (中国電力山口) | 貝森・前田 (周南TC・徳山LTC) | 大石 隆 (三井化学岩国) | 大石・森本 (三井化学岩国) | 岩崎 博 (三井化学岩国) | 廣石・津吉 (スクランブル・スクランブル) | 中谷・大下 (山口オーサンスTC・フリー) |
| 第65回 令4年 | 小田 龍輝 (ルネサンス広島東千里) | 梶田・安部 (マツダ・オーサンスTC) | 大下紗代 (フリー) | 日野村・大形 (徳山LTC・徳山LTC) | 内田勝己 (宇部グリーンクラブ) | 磯金・松永 (いのうえTG・いのうえTG) | 森脇 洋治 (岩国LTC) | 十楽・小田 (いのうえTG・球遊会) | 能野 裕嗣 (岩国ラブリニアTC) | 今川・西牟田 (周南TC・大和シニアTC) | 梶田・大下 (マツダ・フリー) |