

### 男子団体

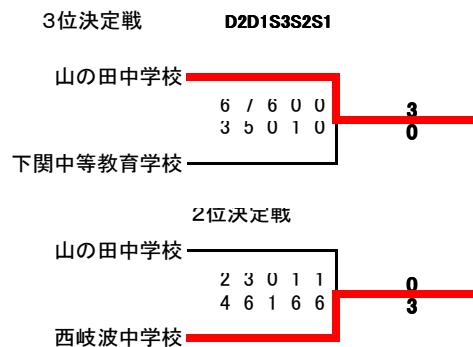

No	学校名	監督	選手1	選手2	選手3	選手4	選手5	選手6	選手7	選手8	選手9	選手10
1	黒石中学校	中村 勝敏	田村 郡治	兼安 良太	松村 雄大	野口 颯太	河村 薫	木下 怜旺	澁谷 直樹	長見 明樹	大畑 駿希	
3	山の田中学校	室谷 雄二	大津 建登	布野 郁也	大下 雄也	姫田 祐希	田辺 慶宗	戎屋 祐汰	川畑 皓平	伊津野聖仁	上村 喬	酒本 慧音
4	高森みどり中学校	松下 晃司	濱砂 達也	濱田 大暉	植野 耕平	長藤 瑛哉	福谷 幸大	岩本 伊織	長木 勇輝			
5	下関中等教育学校	倉橋 健之	有働 謙汰	來嶋 祐介	長田 裕樹	濱田 一輝	岡村 太樹	三谷 健斗	村脇 雄一	山下龍之介	守田 光希	早川 航汰
8	西岐波中学校	柳井 将太	京塚 璃人	上永 亮太	林 亮真	田邊 佳	坂根 健太	塚本 健太	山中 汰一	大野 将矢	久保 祐太	宮嶋 仁熙

### 女子団体

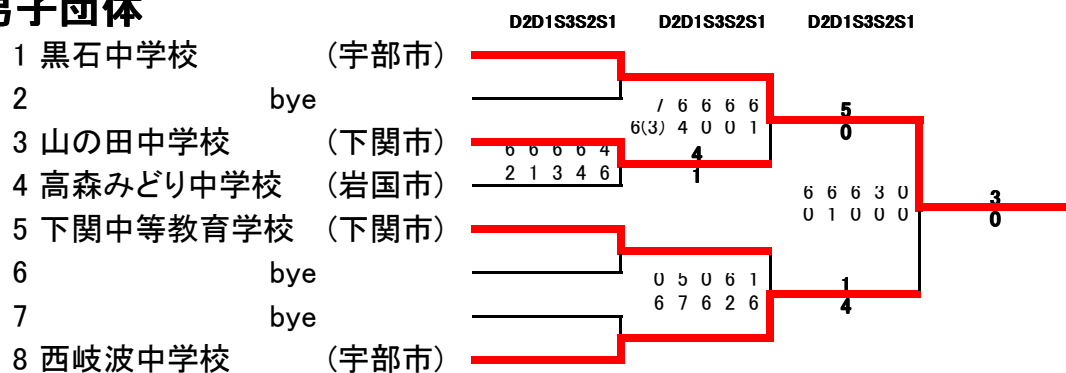
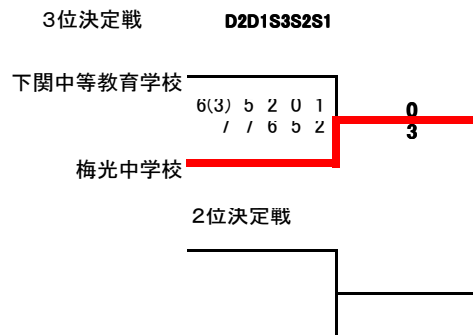
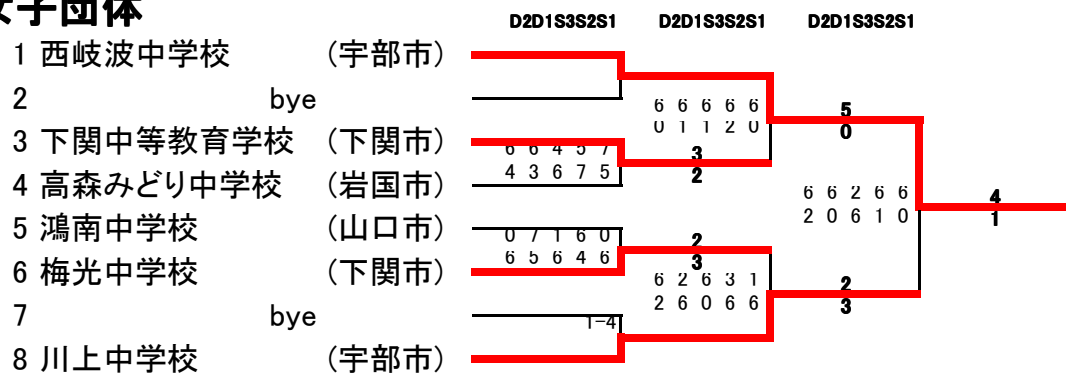

No	学校名	監督	選手1	選手2	選手3	選手4	選手5	選手6	選手7	選手8	選手9	選手10
1	西岐波中学校	工藤興太郎	瀧下 菜歌	田中 里穂	片岡 凜	木村由梨佳	阿武明日佳	品川 友香	久保 夏妃	野田 祐実	杉本咲友来	徳永 紗和
3	下関中等教育学校	中戸 峻	中村 裕美	飯田 綾	飯田 愛梨	松島 碧月	松田 奈々	船津まりな	中西 真白	井上 香奈	藤岡 菜月	
4	高森みどり中学校	松下 晃司	豊島 碧織	中本 真奈	貴船 莉都	村上奈瑠美	浴野すずか	舛本 暖夕	柳澤 伶奈	福谷 佳子		
5	鴻南中学校	徳田 理恵	片山 梨子	古川 葉	白石あゆみ	山本真悠子	芝田咲也花	藤山 珠里	重岡 李嘉			
6	梅光学院中学校	吉村 龍和	下川ほさな	池田 眞桜	伊藤 萌衣	中原 七海	宇原 優	増山日和子	片岡 園華	小泉友里菜	村井ちひろ	
8	川上中学校	池内眞由美	上野日菜子	柏村 彩菜	岡崎 千夏	星田 天音	早水 有紀	鹿嶋 美里	峰重乃々佳			

第41回 全国中学生テニス選手権大会山口県予選  
平成26年5月10日・11日(土・日)  
維新百年記念公園テニス場

男子シングルス(1)

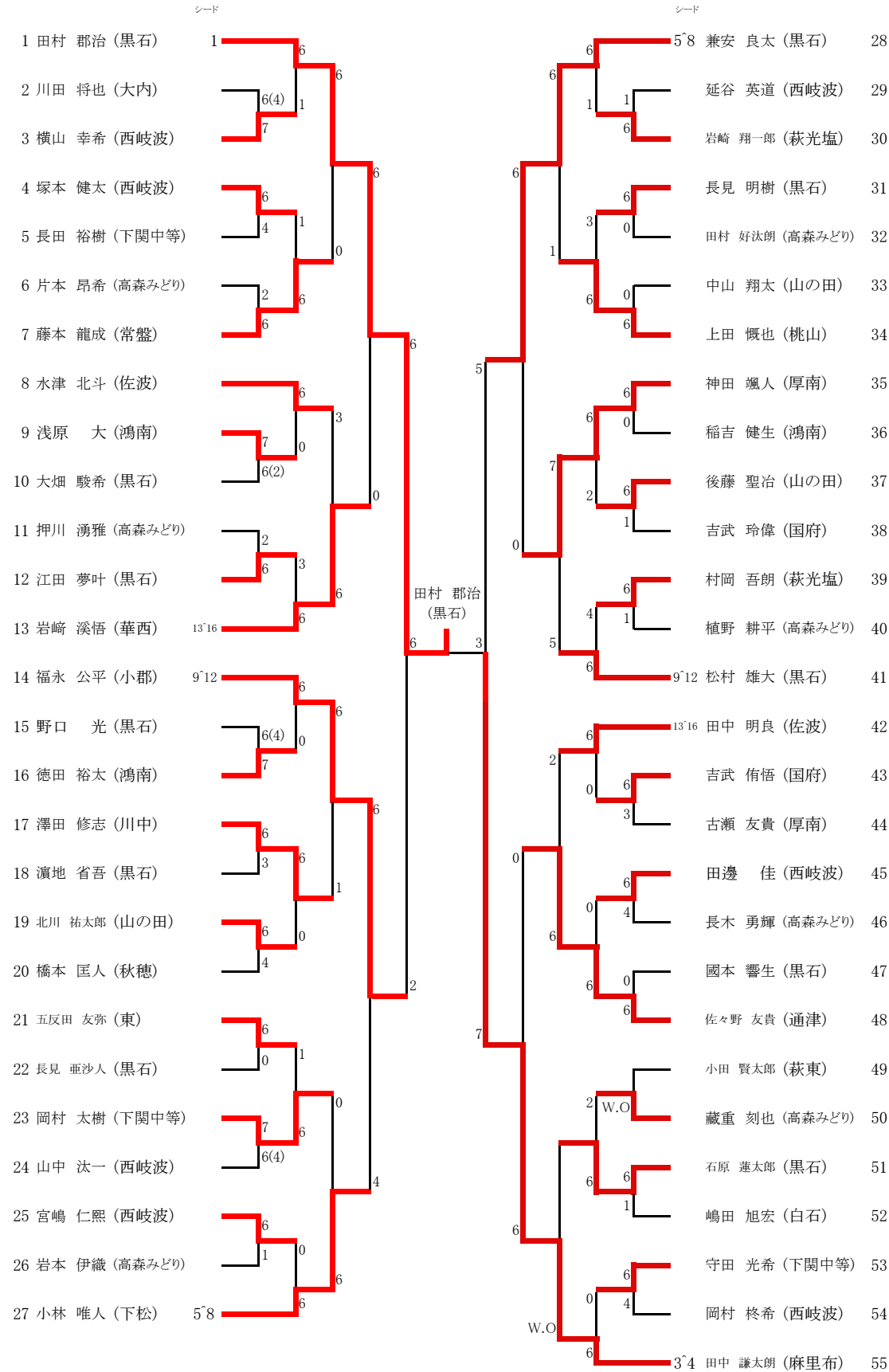

決勝

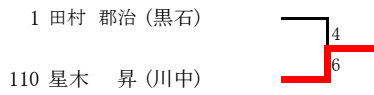

3位決定戦

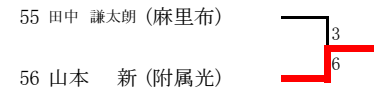

5位決定戦

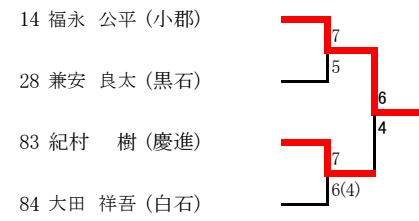

7位決定戦

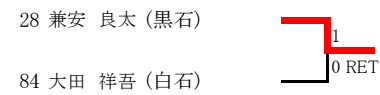

9位決定戦

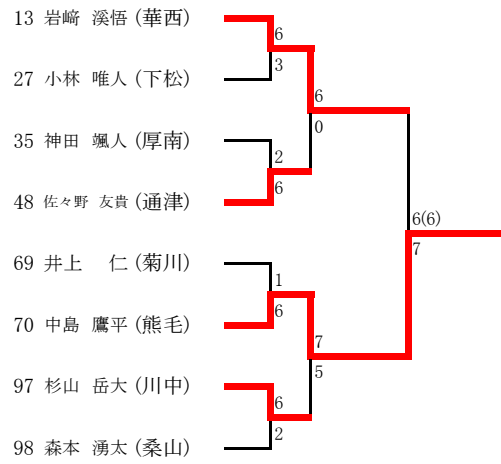

11位決定戦

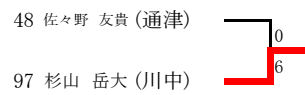

第41回 全国中学生テニス選手権大会山口県予選  
平成26年5月10日・11日(土・日)  
維新百年記念公園テニス場

男子シングルス(2)

シード	選手名 (所属)	シード	選手名 (所属)	順位			
56	山本 新 (附属光) 3 <sup>4</sup>	6	大田 祥吾 (白石) 5 <sup>8</sup>	84			
57	宮澤 璃来 (黒石)	2	弘中 裕透 (桑山)	85			
58	松本 典之 (鴻南)	6	早川 航汰 (下関中等)	86			
59	森脇 康生 (平田)	7	今津 琉成 (平川)	87			
60	有働 謙汰 (下関中等)	5	得重 然 (高森みどり)	88			
61	大本 航 (黒石)	3	大下 雄也 (山の田)	89			
62	吉原 享佑 (熊本)	6	野口 颯太 (黒石)	90			
63	澁谷 直樹 (黒石)	6	河村 薫 (黒石)	91			
64	廣田 将也 (山の田)	0	松村 海志 (高森みどり)	92			
65	馬越 夕椰 (大殿)	1	伊津野 聖仁 (山の田)	93			
66	京塚 璃人 (西岐波)	6	森脇 雄大 (川下)	94			
67	益田 崇司 (華陽)	6	平田 賢靖 (附属山口)	95			
68	澁谷 拓磨 (黒石)	4	戎屋 祐汰 (山の田)	96			
69	井上 仁 (菊川) 13 <sup>16</sup>	6	星木 昇 (川中)	97			
70	中島 鷹平 (熊本) 9 <sup>12</sup>	6	6	9	12	杉山 岳大 (川中)	97
71	濱砂 達也 (高森みどり)	6	1	6	13 <sup>16</sup>	森本 湧太 (桑山)	98
72	佐々木 秀之 (附属山口)	3	7	1	6	長藤 瑛哉 (高森みどり)	99
73	佐藤 颯人 (周東)	6	0	6(6)	竹田 丈 (桃山)	101	
74	川畑 皓平 (山の田)	2	2	1	7	川田 真也 (大内)	102
75	藤澤 拓也 (高森みどり)	1	6	5	6	佐貫 旭希 (岐陽)	103
76	木下 怜旺 (黒石)	6	6	6	内山 元太 (附属光)	104	
77	大前 勇登 (国府)	6	4	6	1	村上 秀哉 (黒石)	105
78	大津 建登 (山の田)	4	6	0	6	岩本 華威 (山の田)	106
79	松向寺 智哉 (黒石)	6	0	1	6	阿部 心之介 (川下)	107
80	福谷 幸大 (高森みどり)	2	6	6	6	門田 和磨 (桃山)	108
81	草田 玲司 (黒石)	6	0	2	濱田 大暉 (高森みどり)	109	
82	渡辺 純也 (川西)	3	0	6	2	星木 昇 (川中)	110
83	紀村 樹 (慶進) 5 <sup>8</sup>	6	6	6			

第41回 全国中学生テニス選手権大会山口県予選  
 平成26年5月10日・11日(土・日)  
 維新百年記念公園テニス場

女子シングルス

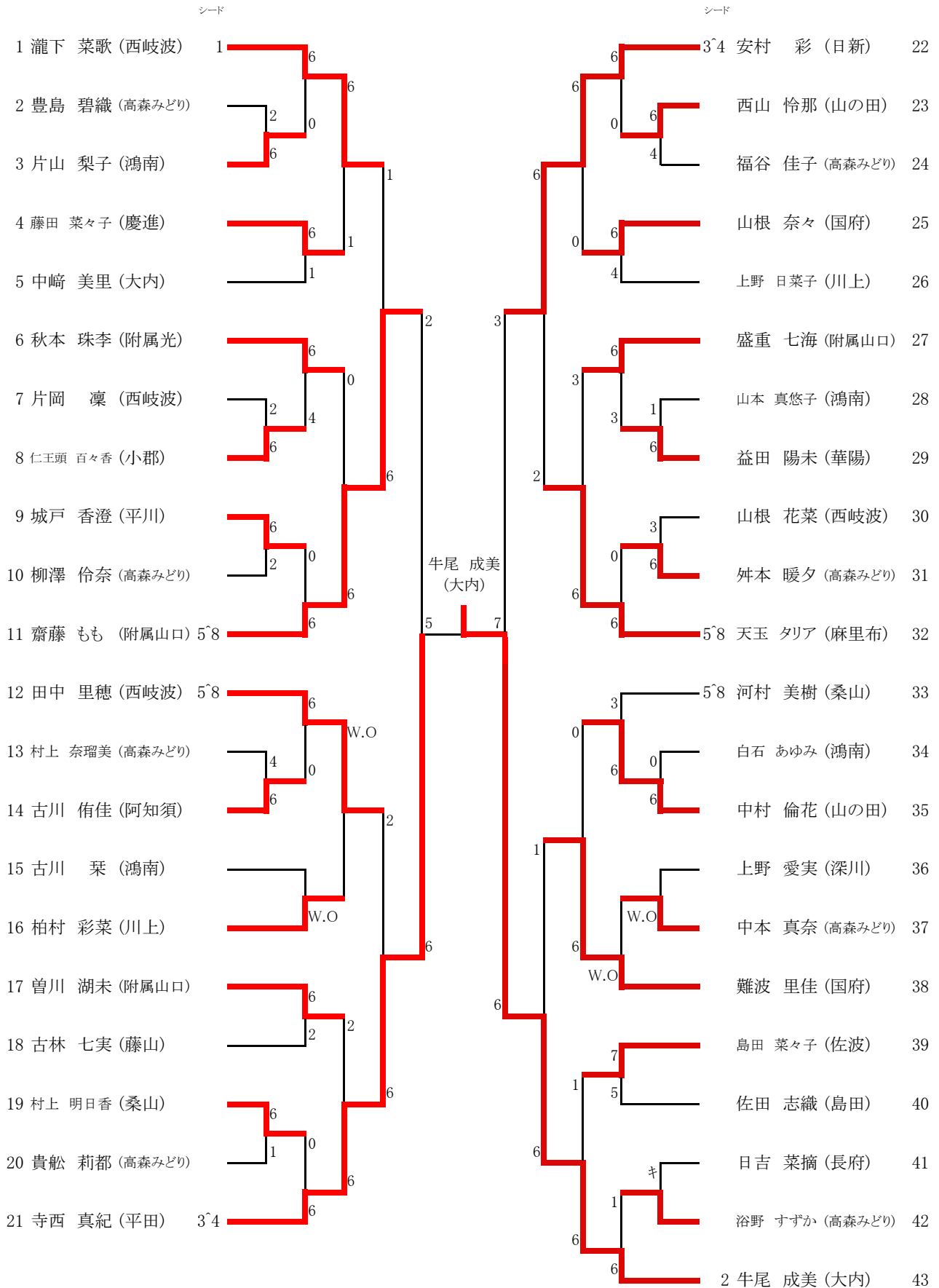

決勝

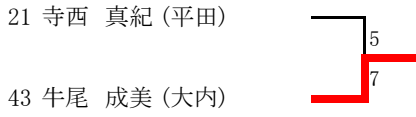

3位決定戦

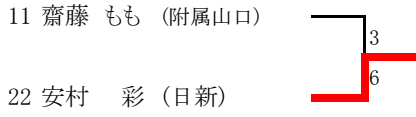

5位決定戦

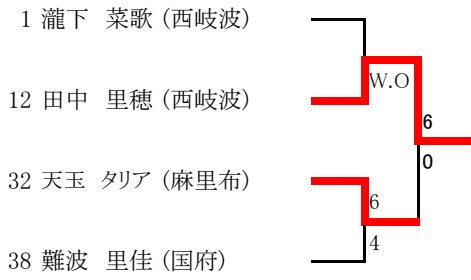

7位決定戦

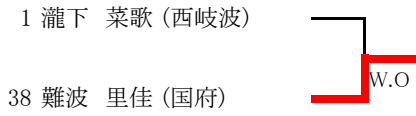

9位決定戦

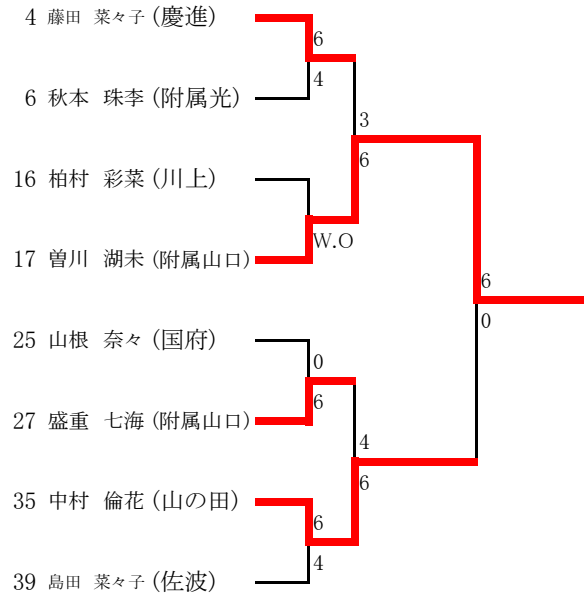

第41回 全国中学生テニス選手権大会山口県予選  
平成26年5月10日・11日(土・日)  
維新百年記念公園テニスコート

男子ダブルス

シード	選手名	所属	シード	選手名	所属
1	田村 郡治・兼安 良太	(黒石)	3・4	松村 雄大・木下 怜旺	(黒石)
2	後藤 聖治・廣田 将也	(山の田)		瀧砂 達也・和泉 優大	(高森みどり)
3	松向寺 智哉・大本 航	(黒石)		國弘 竜植・濱田 貴裕	(西岐波)
4	村岡 吾朗・岩崎 翔一郎	(萩光塩)		大野 将矢・京塚 瑠人	(西岐波)
5	田邊 佳・坂根 健太	(西岐波)		吉武 玲偉・吉武 侑梧	(国府)
6	神田 颯人・古瀬 友貴	(厚南)		平田 賢靖・佐々木 秀之	(附属山口)
7	岩本 伊織・松村 海志	(高森みどり)		松井 光寛・岡村 終希	(西岐波)
8	野口 光・石原 蓮太郎	(黒石)		戎屋 祐汰・大津 建登	(山の田)
9	片本 昂希・得重 然	(高森みどり)		宮澤 晴来・佐々木 溪舟	(黒石)
10	阿部 心之介・森脇 雄大	(川下)	5・8	杉山 岳大・澤田 修志	(川中)
11	野口 颯太・河村 薫	(黒石)	5・8	澁谷 直樹・長見 明樹	(黒石)
12	川畑 皓平・伊津野 聖仁	(山の田)		北川 祐太郎・中山 翔太	(山の田)
13	伊藤 拓真・品川 良和	(西岐波)		徳田 裕太・浅原 大	(鴻南)
14	稲吉 健生・松本 典之	(鴻南)		長藤 瑛哉・濱田 大暉	(高森みどり)
15	久保 祐太・山中 汰一	(西岐波)		竹田 丈・上田 颯也	(桃山)
16	長木 勇輝・福谷 幸大	(高森みどり)		大畑 駿希・村上 秀哉	(黒石)
17	草田 玲司・濱地 省吾	(黒石)		川田 将也・川田 真也	(大内)
18	江田 夢叶・澁谷 拓磨	(黒石)		中村 颯・長見 亜沙人	(黒石)
19	岡村 太樹・來嶋 祐介	(下関中等)		有働 謙汰・長田 裕樹	(下関中等)
20	中島 鷹平・吉原 享佑	(熊毛)	3・4	水津 北斗・田中 明良	(佐波)

決勝

1 田村 郡治・兼安 良太	(黒石)	6 2
21 松村 雄大・木下 怜旺	(黒石)	2

3位決定戦

11 野口 颯太・河村 薫	(黒石)	6 0
40 水津 北斗・田中 明良	(佐波)	0

5位決定戦

10 阿部 心之介・森脇 雄大	(川下)	6 2
20 中島 鷹平・吉原 享佑	(熊毛)	2 6
30 杉山 岳大・澤田 修志	(川中)	6 3
31 澁谷 直樹・長見 明樹	(黒石)	3

7位決定戦

20 中島 鷹平・吉原 享佑	(熊毛)	4 5
31 澁谷 直樹・長見 明樹	(黒石)	5

第41回 全国中学生テニス選手権大会山口県予選  
平成26年5月10日・11日(土・日)  
維新百年記念公園テニス場

女子ダブルス

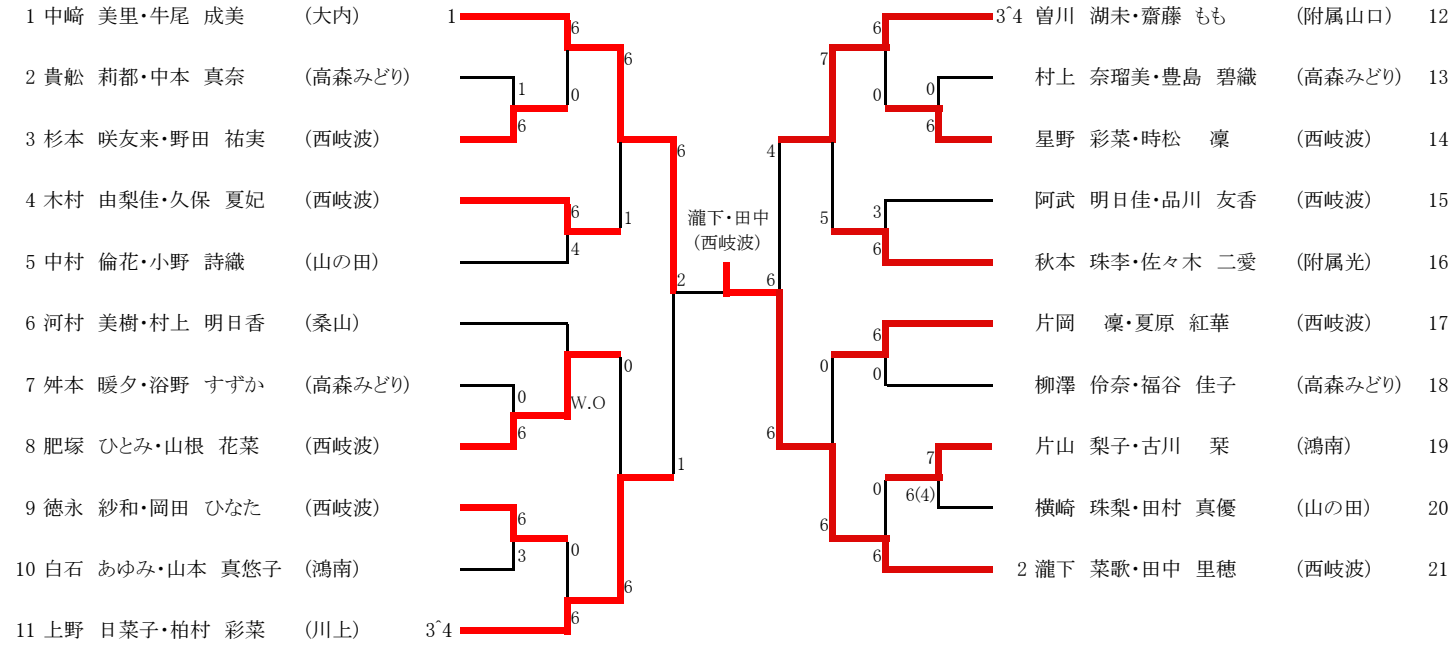

決勝

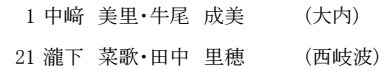

3位決定戦

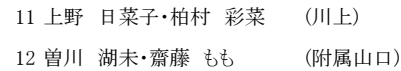

5位決定戦

